

# BADABULLE

**FR** Notice d'utilisation  
**NL** Gebruiksaanwijzing  
**EN** Instruction manual  
**IT** Libretto d'utilizzazione  
**ES** Instrucciones de uso  
**PT** Instruções utilisation

**DE** Anleitungen zur benutzung  
**PL** Użytkownik  
**CZ** Uživatel  
**SK** Uživatel  
**HU** Használó  
**UA** інструкції користувача



Réf. B002104

Chauffe biberon Easy + Maison

Badabulle • 16 rue Jacqueline Auriol  
Parc Industriel des Gravanches  
63051 CLERMONT-FERRAND Cedex 2 • France

**BADABULLE.COM**



**BABYMOOV UK LTD**  
3rd Floor, East Reach House  
East Reach  
Taunton - TA1 3EN  
ENGLAND



**SERVICES@BADABULLE.FR**

service consommateur / consumer service

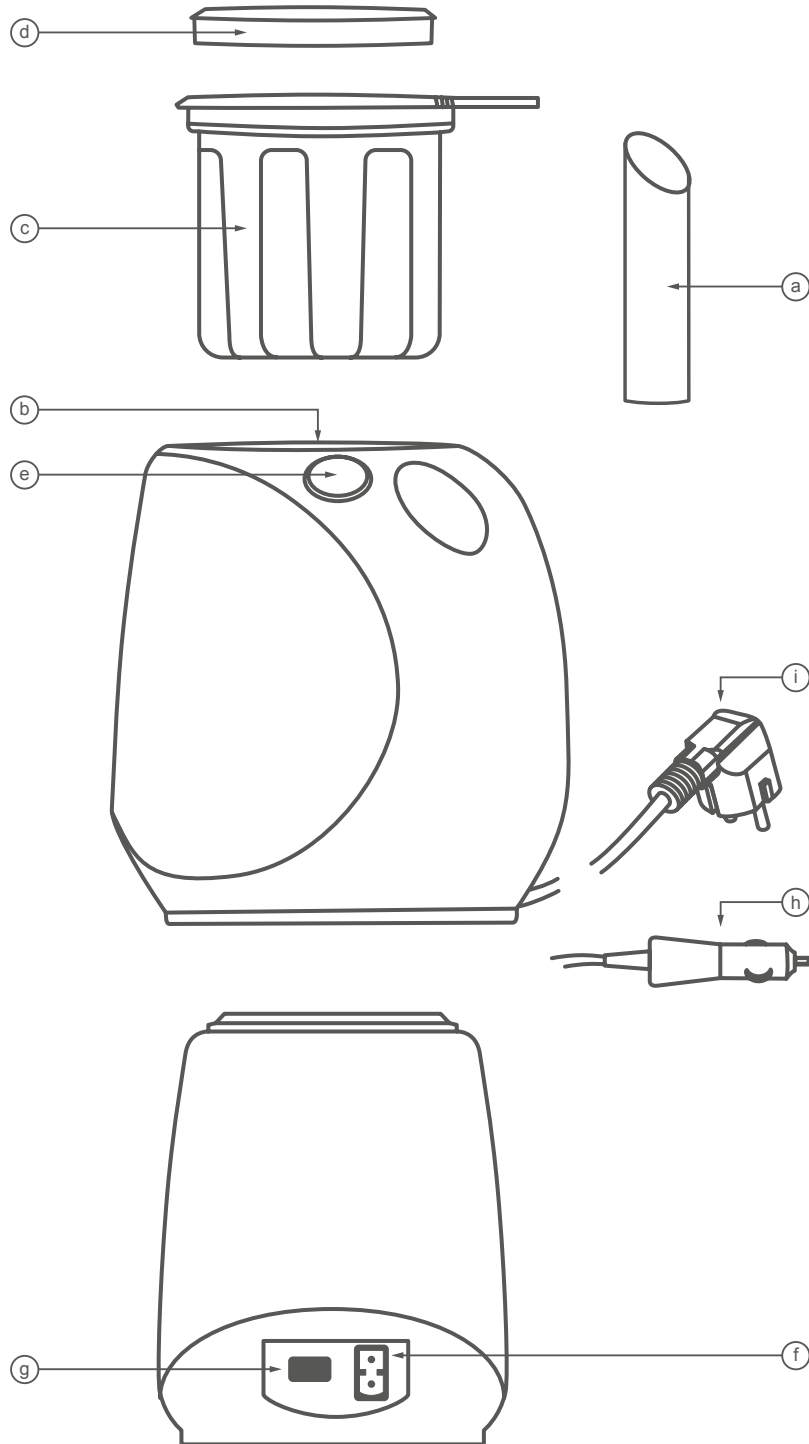

## DESCRIPTION DU PRODUIT

- a - Dosette
- b - Cuve
- c - Panier
- d - Anneau d'adaptation
- e - Bouton Marche
- f - Câble d'alimentation

- (a) Dosette : B002104SAV200
- (c) Panier : B002104SAV201
- (d) Anneau d'adaptation : B002104SAV202

Les pièces de rechange **a c et d** sont disponibles auprès de notre service client (services@badabulle.fr).

## CARACTERISTIQUES TECHNIQUES

Alimentation électrique : AC 220-240 V ~ 50 Hz  
Puissance : 300 W

### Vitesse :

- 2 minutes 55 s pour un biberon de 150 ml (usage à domicile - température ambiante).
- 2 minutes 15 s pour un petit pot de 120 ml (usage à domicile - température ambiante).

**Universel :** pour la plupart des biberons et petits pots.

## AVERTISSEMENTS

### LE NON-RESPECT DE CES INSTRUCTIONS PEUT ENTRAÎNER DES BRÛLURES OU DES DÉGÂTS SUR VOTRE PRODUIT.

**Pour une utilisation par des adultes uniquement.**

Lorsque vous utilisez des appareils électriques, vous devez **TOUJOURS** suivre des précautions de sécurité de base, y compris ce qui suit :



### • LISEZ TOUTES LES INSTRUCTIONS AVANT UTILISATION.

- Lorsqu'il est utilisé, le chauffe-biberon contient de l'eau chaude. Ne déplacez pas l'appareil lorsqu'il est en cours d'utilisation.
- Gardez toujours le chauffe-biberon et son cordon d'alimentation hors de portée des enfants.
- Avant de brancher le chauffe-biberon pour la première utilisation, assurez-vous que la tension est compatible avec votre alimentation électrique en vérifiant les informations gravées sur la base de l'appareil.
- Lorsque l'appareil n'est pas utilisé, et avant de le nettoyer, débranchez-le de la prise murale.
- Branchez l'appareil sur des prises correctement reliées à la terre, pour une utilisation à la maison uniquement. Pour éviter tout choc électrique, n'immergez pas le cordon, la prise ou l'appareil dans l'eau ou dans un autre liquide. Nettoyez l'appareil avec un linge humide uniquement.
- Exercez toujours une surveillance attentive lorsque l'appareil est utilisé par des enfants ou à proximité de ceux-ci. Cet appareil ne doit pas être utilisé par des enfants.
- Cet appareil n'est pas prévu à des fins commerciales. N'utilisez pas cet appareil pour un usage différent de celui prévu.
- Ne laissez pas le câble pendre au bord ou à l'angle d'une table et ne le mettez pas en contact avec une surface chaude.
- Remarque : le préchauffage n'est pas nécessaire ni recommandé.
- Ne versez la quantité recommandée d'eau du robinet dans l'appareil qu'avant de le mettre sous tension. Veillez à ne pas verser trop d'eau avant de mettre l'appareil sous tension.
- Ne placez pas l'appareil près d'un brûleur électrique ou à gaz chaud ou dans un four chaud.
- Un feu peut se déclarer si le chauffe-biberon est couvert ou en contact avec des matériaux inflammables, y compris des rideaux, des draperies, des murs, etc. lorsqu'il est en fonctionnement. **Ne placez aucun objet sur le dessus de l'appareil lorsqu'il est en fonctionnement.**

- Ne couvrez pas le chauffe-biberon avec du papier alu. Cela entraînerait une surchauffe de l'appareil. Ne placez pas de matériau inflammable, comme du papier, du carton, du film plastique ou tout autre matériau susceptible de prendre feu ou de fondre, sur ou à proximité du chauffe-biberon.
- Une fois le chauffage terminé, retirez immédiatement le biberon ou le petit pot. Si vous le laissez dans le chauffe-biberon, la température de son contenu continuera à augmenter.
- Veillez à toujours suivre les règles de chauffage pour vous assurer que le contenu ne chauffe pas trop longtemps.
- Utilisez des biberons en plastique approuvés pour l'ébullition ou des biberons/petits pots en verre thermorésistants.
- N'utilisez pas d'appareil avec un cordon ou une prise endommagé ou après un dysfonctionnement ou des dégâts, quels qu'ils soient. Retournez l'appareil au centre de service agréé le plus proche pour qu'il soit examiné, réparé ou modifié.
- Le câble d'alimentation fourni est court afin de réduire les risques de nœuds et éviter que quelqu'un trébuché dessus.
- Les quantités données dans le tableau sont purement informatives ; si vous pensez que le contenu est trop ou pas assez chaud pour votre bébé, n'hésitez pas à réduire ou à augmenter les quantités d'eau. N.B. : le matériau, l'épaisseur du biberon ou la présence d'une base amovible sont autant d'éléments qui peuvent avoir un effet sur la température du biberon.
- **ATTENTION :** pour éviter tout risque de brûlure, vérifiez toujours la température de la nourriture avant de la donner à votre bébé. Dans le cas d'un biberon, secouez-le bien pour mélanger le lait. Versez une goutte à l'intérieur de votre poignet pour en vérifier la température. Dans le cas d'un petit pot, mélangez le contenu et goûtez-le pour vérifier qu'il n'est pas trop chaud.
- Si le câble d'alimentation électrique est endommagé, il doit être remplacé par le fabricant, le service après-vente ou des personnes disposant de qualifications similaires, afin d'éviter tout danger.
- Cet appareil ne doit pas être utilisé par des personnes (enfants compris) atteintes d'un handicap physique, mental ou sensoriel, ou par des personnes ne disposant pas de l'expérience ou des connaissances nécessaires, sauf si la personne responsable de leur sécurité les surveille et leur explique comment utiliser l'appareil.
- Cet appareil peut être utilisé par des enfants âgés de 8 ans ou plus à condition qu'ils soient sous surveillance d'un adulte

- ou que des instructions leur aient été données concernant l'utilisation de l'appareil en toute sécurité, et qu'ils en comprennent les dangers potentiels. Le nettoyage et l'entretien ne doivent pas être effectués par des enfants de moins de 8 ans, sous surveillance d'un adulte. Gardez l'appareil et son cordon hors de la portée des enfants de moins de 8 ans.
- Surveillez les enfants afin de vous assurer qu'ils ne jouent pas avec l'appareil.
  - Les déchets d'équipements électriques et électroniques

doivent être mis au rebut conformément à la collecte sélective. Ne jetez pas d'équipement électrique et électronique avec des déchets ménagers non triés ; rendez-vous dans un point de collecte sélective.



 Ce marquage indique que ce produit ne doit pas être mis au rebut avec les autres déchets ménagers au sein de  l'Union Européenne.

## VEUILLEZ SUIVRE CES CONSIGNES DE SÉCURITÉ

- Ne laissez jamais votre enfant sans surveillance lorsque l'appareil est en fonctionnement.
- Vérifiez que votre tension d'alimentation électrique est compatible avec l'appareil (voir les informations au-dessous de l'appareil).
- Utilisez cet appareil uniquement pour réchauffer des biberons et des petits pots pour bébé. Toute autre utilisation pourrait se révéler dangereuse.
- N'allumez jamais l'appareil avant d'y avoir versé une quantité d'eau suffisante.
- N'ajoutez jamais de produit d'aucune sorte (eau salée, médicament, détergents) à l'eau, afin de ne pas endommager l'appareil.
- N'utilisez jamais le chauffe-biberon dans un environnement humide et ne le placez pas directement sous le robinet. N'immergez jamais l'appareil dans l'eau ou dans un autre liquide.
- Ne laissez jamais l'appareil à proximité d'une source de chaleur comme un radiateur ou les rayons du soleil.
- Utilisez toujours le chauffe-biberon sur une surface totalement plane et sèche, **hors de la portée des enfants**.
- N'utilisez pas le chauffe-biberon à l'extérieur.
- Utilisez toujours le panier pour réchauffer les petits pots si vous ne voulez pas endommager l'appareil.
- Ne laissez pas le biberon ou le petit pot chauffer trop longtemps ; cela peut entraîner l'apparition de microbes dans le lait ou dans la nourriture.
- Les biberons sont très chauds lorsqu'ils sortent du chauffe-biberon. Prenez garde lorsque vous les retirez.
- Ne déplacez pas l'appareil lorsqu'il est en fonctionnement ou qu'il contient de l'eau chaude.
- Pendant le processus de chauffe, l'appareil peut devenir très chaud. Ne touchez jamais autre chose que le bouton Marche.
- Laissez refroidir le chauffe-biberon pendant environ 15 minutes avant de l'utiliser à nouveau. Ne touchez jamais l'intérieur du réservoir lorsque l'appareil est en fonctionnement ou juste après utilisation.
- Débranchez toujours l'appareil avant de le nettoyer ou de le remplir, ainsi qu'après chaque utilisation.
- Ne laissez pas le câble d'alimentation au bord d'une table ou d'une surface de travail. Ne le placez pas sur une surface chaude. Ne laissez pas le câble d'alimentation pendre à portée d'un enfant.
- Pour des raisons de sécurité, utilisez uniquement des accessoires et des pièces de rechange Badabulle et ne démontez jamais l'appareil.
- N'utilisez pas votre appareil s'il ne fonctionne pas correctement ou s'il est endommagé. Dans ce cas, contactez le service après-vente Badabulle.

## CONSIGNES D'UTILISATION

Placez le chauffe-biberon sur une surface plane et stable. Veillez à ce que le câble d'alimentation du chauffe-biberon soit hors de portée des enfants. Branchez le câble d'alimentation sur une prise de courant.

1. Branchez le câble d'alimentation sur une prise de courant.
2. Remplissez la dosette (a) d'eau en fonction de la taille du biberon que vous voulez faire chauffer. Si le liquide que vous voulez réchauffer est à température ambiante, référez-vous au côté de la dosette présentant le pictogramme . Si le liquide que vous voulez réchauffer sort du frigo, référez-vous au côté de la dosette présentant le pictogramme . Par exemple : si vous voulez réchauffer un biberon de lait de 150 ml sortant du frigo, choisissez la position suivante sur la dosette : Versez ensuite l'eau dans la cuve (b).
3. Placez le biberon dans la cuve (b) du chauffe-biberon. Il n'y a pas besoin d'utiliser le panier (c).
4. Si vous utilisez un biberon standard/petit, placez l'anneau d'adaptation (d) autour du biberon pour mieux en réchauffer le contenu.

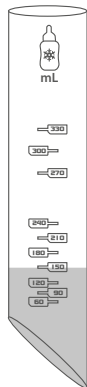









ATTENTION : L'anneau d'adaptation ne s'utilise qu'avec les biberons standards et ne s'utilise pas avec les biberons cols larges. L'utilisation ou la non-utilisation de l'anneau peut faire énormément varier les températures.

5. Pour faire chauffer un petit pot, placez-le dans le panier (c), puis dans la cuve (b). Utilisez l'anneau d'adaptation si la taille du petit pot le permet.
6. Appuyez sur le bouton Marche (e) pour démarrer le cycle de chauffe. Le bouton Marche (e) devient rouge pour indiquer que le cycle de chauffe est en cours. ATTENTION ! La vapeur produite lors du cycle de chauffe est extrêmement chaude. Ne touchez pas l'appareil lorsqu'il est en fonctionnement.
7. Le chauffe-biberon s'arrête automatiquement lorsque le cycle de chauffe est terminé. Le bouton Marche (e) s'éteint pour vous indiquer que le biberon est prêt.
8. Retirez immédiatement le biberon ou le petit pot avec une paire de pinces ou un torchon, car ils sont très chauds. Pour éviter tout risque de brûlure, vérifiez toujours la température de la nourriture avant de la donner à votre bébé. Dans le cas d'un biberon, secouez-le bien pour mélanger le lait. Versez une goutte à l'intérieur de votre poignet pour en vérifier la température. Pour un petit pot, mélangez-en le contenu et goûtez-le pour vérifier qu'il n'est pas trop chaud.

Les quantités d'eau à mettre dans la dosette indiquées ci-dessous ont été testées avec une eau à température ambiante (20° C), au printemps. Selon le matériau ou le format de votre biberon, il se peut que les températures obtenues varient. Si vous trouvez que la température obtenue est trop ou pas assez chaude, augmentez ou diminuez très légèrement les quantités d'eau pour la dosette des tableaux ci-dessous.

ATTENTION : l'utilisation de l'anneau d'adaptation augmente l'efficacité du chauffe-biberon. Lorsque vous l'utilisez, réduire la quantité d'eau à verser dans la dosette. Le temps de chauffe sera également réduit.

BIBERON	Pour un biberon à température ambiante (20 °C) 		Pour un biberon sortant du frigo (4 °C) 	
	Graduation correspondante pour la quantité d'eau (ml) à verser dans la dosette	Temps de chauffe 	Graduation correspondante pour la quantité d'eau (ml) à verser dans la dosette	Temps de chauffe 
60 ml	60 ml (= 6 ml)	1'36	60 ml (= 9 ml)	2'38
90 ml	90 ml (= 8 ml)	2'02	90 ml (= 11 ml)	3'00
120 ml	120 ml (= 10 ml)	2'25	120 ml (= 12 ml)	3'30
150 ml	150 ml (= 11 ml)	2'55	150 ml (= 13 ml)	3'40
180 ml	180 ml (= 11,5 ml)	3'02	180 ml (= 13,5 ml)	4'22
210 ml	210 ml (= 12 ml)	3'13	210 ml (= 14 ml)	4'50
240 ml	240 ml (= 12,5 ml)	3'23	240 ml (= 14,5 ml)	5'07
270 ml	270 ml (= 13 ml)	3'34	270 ml (= 15 ml)	5'22
300 ml	300 ml (= 13,5 ml)	3'45	300 ml (= 16 ml)	5'36
330 ml	330 ml (= 14 ml)	3'50	330 ml (= 17 ml)	5'42

PETIT POT	Pour un petit pot à température ambiante (20 °C) 		Pour un petit pot sortant du frigo (4 °C) 	
	Graduation correspondante pour la quantité d'eau (ml) à verser dans la dosette	Temps de chauffe 	Graduation correspondante pour la quantité d'eau (ml) à verser dans la dosette	Temps de chauffe 
120 g	90 ml (= 8 ml)	2'15	330 ml (= 17 ml)	4'20
200 g	120 ml (= 10 ml)	2'55	60 ml + 60 ml (= 9 ml + 9 ml = 18 ml)	5'10

EXEMPLE : 60 ml + 60 ml signifie qu'il faut :

- 1/ Remplir la dosette jusqu'à la graduation 60 ml et la verser dans la cuve
- 2/ Puis remplir à nouveau la dosette jusqu'à la graduation 60 ml et la verser dans la cuve.

## ENTRETIEN

### Nettoyage :

- Attendez que le chauffe-biberon ait refroidi avant de le nettoyer
- Débranchez toujours l'appareil avant de le nettoyer
- N'immergez jamais l'appareil dans l'eau, et ne le remplissez pas complètement d'eau
- N'utilisez jamais de détergents pour nettoyer l'appareil
- Utilisez un linge légèrement humide pour en nettoyer l'intérieur et l'extérieur
- L'anneau d'adaptation, la dosette et le panier pour petits pots peuvent être passés au lave-vaisselle

### Détartrage :

N'utilisez pas de produits de détartage. En fonction de la dureté de l'eau utilisée, une couche de tartre peut se former après un certain temps dans le réservoir (b). Pour que le chauffe-biberon fonctionne convenablement, le réservoir doit être régulièrement détarté. Procédez comme suit : mélangez 100 ml d'eau chaude avec 100 ml de vinaigre blanc et versez le tout dans le réservoir (b). Laissez agir pendant 30 minutes, puis videz l'appareil. Utilisez ensuite un linge humide pour le nettoyer.

## RÉSOLUTION DES PROBLÈMES

### Le chauffe-biberon ne chauffe pas :

- Vérifiez que le bouton Marche est bien enclenché
- Vérifiez que l'appareil est branché correctement
- Vérifiez que le réservoir n'est pas trop entartré et détartez-le si nécessaire

### Les cycles de chauffe sont trop longs ou trop courts :

Vous utilisez trop ou pas assez d'eau. Adaptez la quantité d'eau en fonction de la température que vous souhaitez :

- Plus d'eau = plus chaud
- Moins d'eau = moins chaud

## PRODUCTBESCHRIJVING:

- a - Maatbeker
- b - Opwarmreservoir
- c - Opwarmmandje
- d - Flessenring
- e - Knop voor inwerkingstelling
- f - Elektriciteitskabel

- (a) Maatbeker : B002104SAV200
- (c) Opwarmmandje : B002104SAV201
- (d) Flessenring : B002104SAV202

De reserve-onderdelen a c en d zijn verkrijgbaar bij onze klantenservice (services@badabulle.fr).

## WAARSCHUWINGEN

### HET NIET OPVOLGEN VAN DEZE INSTRUCTIES KAN LEIDEN TOT BRANDWONDEN OF BESCHADIGING VAN UW PRODUCT.

#### Alleen bedoeld voor gebruik door volwassenen.

Bij het gebruik van elektrische apparaten moeten de basis veiligheidsinstructies **ALTIJD** worden opgevolgd, waaronder de volgende:

#### • LEES VOOR GEBRUIK ALLE INSTRUCTIES.

- Indien in gebruik bevat de warmer warm water. Gebruik het apparaat niet als deze in gebruik is.
- Houd de warmer en het netsnoer buiten het bereik van kinderen.
- Voordat u de warmer de eerste keer in het stopcontact steekt, moet u zorgen dat de spanning compatibel is met uw elektriciteitsvoeding door het controleren van de spanningsinformatie die gegraveerd is op de onderkant van het apparaat.
- Als het apparaat niet in gebruik is en voor het reinigen, moet u de stekker uit het stopcontact halen.
- Sluit het apparaat alleen aan op goed geaarde stopcontacten als het thuis gebruikt wordt. Ter bescherming tegen elektrische schokken mag u het snoer, de stekker of het apparaat niet onderdompelen in water of een andere vloeistof. Reinig het apparaat alleen met een vochtige doek.
- Nauwlettend toezicht is altijd nodig wanneer het apparaat wordt gebruikt door of in de buurt van kinderen. Dit apparaat is niet bedoeld voor gebruik door kinderen.
- Dit apparaat is niet bedoeld voor commerciële doeleinden. Gebruik dit apparaat niet voor andere doeleinden dan het beoogde gebruik.
- Laat het snoer niet over de rand van een tafel of hoek hangen of in contact laten komen met een heet oppervlak.
- Let op dat voorverwarmen niet nodig is of aanbevolen wordt.
- Giet alleen de voorgestelde hoeveelheid kraanwater in het apparaat voordat u het apparaat aanzet. Maar let erop dat u niet teveel water in het apparaat doet voordat u dit aanzet.
- Plaats het apparaat niet in de buurt van een hete gas- of elektrische brander of in een verwarmde oven.
- Brand kan ontstaan als de warmer bedekt is met of in aanraking komt met brandbare materialen, zoals gordijnen, draperieën, muren, enz. als deze in gebruik is. **Plaats geen voorwerpen bovenop het apparaat als deze in gebruik is.**

## TECHNISCHE GEGEVENS:

Elektrische stroomtoevoer: AC 220-240 V ~ 50 Hz  
Vermogen: 300 W

#### Opwarmingstijd:

- 2 minuten 55 sec voor een zuigfles van 150 ml (gebruik thuis - kamertemperatuur).
- 2 minuten 15 s voor een klein potje babyvoeding van 120 ml (gebruik thuis - kamertemperatuur).

**Universeel:** voor de meerderheid van warmers.

- Bedek de warmer niet met metaalfolie. Dit leidt tot oververhitting van het apparaat. Plaats geen brandbare materialen op of dicht in de buurt van de warmer, zoals papier, karton of plastic folie of materiaal dat kan gaan branden of smelten.
- Als de warmer klaar is, verwijdert u de fles of de voedselpot onmiddellijk. Indien achtergelaten in de warmer zal de temperatuur van het voedsel blijven stijgen.
- Zorg ervoor dat de verwarmingsrichtlijnen altijd worden gevolgd om te garanderen dat het voedsel niet te lang wordt verwarmd.
- Gebruik goedgekeurde plastic flessen voor het koken of glas thermo-resistente flessen/verpakkingen voor dit apparaat.
- Gebruik geen enkel apparaat met een beschadigd snoer of beschadigde stekker of nadat het apparaat stoort of op welke manier dan ook is beschadigd. Breng het apparaat terug naar het dichtstbijzijnde erkende servicecentrum voor onderzoek, reparatie of aanpassing.
- Er wordt een kort netsnoer meegeleverd om de risico's te verminderen die voortvloeien uit het verstrikt raken door of struikelen over een langer snoer.
- De hoeveelheden die zijn aangegeven in de tabel dienen uitsluitend ter informatie; als u vindt dat de inhoud te warm is, of niet warm genoeg voor uw kindje kunt u de hoeveelheid water verhogen of verminderen. N.B.: het materiaal, de dikte van de zuigfles of de aanwezigheid van een afneembare basis zijn elementen die van invloed kunnen zijn op de temperatuur van de zuigfles.
- **LET OP:** om verbranding te voorkomen dient de temperatuur van de voeding altijd te worden gecontroleerd, voordat het aan een kindje wordt gegeven. Schud de zuigfles om de melk te mengen. Giet een paar druppels melk op de binnenkant van uw pols om de temperatuur te controleren. Bij het gebruik van een potje babyvoeding dient de inhoud doorgeroerd te worden, proef om te controleren of de voeding niet te heet is.
- Als de elektriciteitskabel beschadigd is dient deze door de leverancier, de klantenservice of personen met gelijkwaardige kwalificaties vervangen te worden, om zo elk risico te vermijden.
- Dit apparaat dient niet gebruikt te worden door personen (kinderen inbegrepen) met een lichamelijke, verstandelijke of sensorische beperking, of door personen die niet beschikken over de vereiste ervaring of kennis, behalve als de persoon die verantwoordelijk is voor hun veiligheid toezicht houdt en uitleg geeft over het gebruik.

- Dit apparaat mag gebruikt worden door kinderen vanaf 8 jaar, onder voorwaarde dat zij onder toezicht staan van een volwassene of wanneer hen uitleg is gegeven over het gebruik in alle veiligheid, en zij de potentiële gevaren ervan begrijpen. Het schoonmaken van het apparaat en het onderhoud ervan mag niet worden uitgevoerd door kinderen onder 8 jaar, en alleen onder toezicht van een volwassene. Houd het apparaat en de kabels buiten het bereik van kinderen onder de 8 jaar.
- Let erop dat kinderen niet met het apparaat gaan spelen.

## VOLG DE ONDERSTAANDE VEILIGHEIDSVORSCHRIFTEN OP

- Laat uw kind nooit zonder toezicht wanneer het apparaat in werking staat.
- Let erop dat de spanning van de elektrische stroomtoevoer overeenkomt met die van het apparaat (zie informatie onderzijde apparaat).
- Gebruik het apparaat uitsluitend voor het opwarmen van zuigflessen en kleine potjes babyvoeding. Elk ander gebruik kan gevaarlijk zijn.
- Zet het apparaat nooit aan zonder er de benodigde hoeveelheid water in te hebben gegoten.
- Voeg nooit andere producten toe aan het water (zout water, medicijnen, schoonmaakmiddelen), om beschadiging te voorkomen.
- Gebruik de flessenwarmer nooit in een vochtige omgeving en plaats hem niet rechtstreeks onder stromend water. Dompel het apparaat niet onder in water of een andere vloeistof.
- Houd het apparaat weg van elke hittebron zoals een kachel of zonlicht.
- Gebruik de flessenwarmer op een vlakke en droge ondergrond, **buiten het bereik van kinderen.**
- Gebruik de flessenwarmer niet buiten.
- Gebruik de opwarmmandjes om potjes babyvoeding te verwarmen, om beschadigingen aan de flessenwarmer te voorkomen.

## GEBRUIKSAANWIJZINGEN

Plaats de flessenwarmer op een vlakke en stabiele ondergrond. Let erop dat de kabel van de flessenwarmer buiten het bereik van kinderen is. Sluit de kabel aan op het lichtnet.

1. Sluit de kabel aan op het lichtnet.
  2. Vul de maatbeker (a) met water, naargelang de maat van de zuigfles die u wilt opwarmen. Als de vloeistof die u wilt opwarmen op kamertemperatuur is, refereert u aan de kant van de maatbeker met de afbeelding A. Als de vloeistof die u wilt opwarmen uit de ijskast komt, refereert u aan de kant van de maatbeker met de afbeelding B. Bij voorbeeld: als u een zuigfles wilt opwarmen van 150 ml die uit de ijskast komt, kiest u de volgende positie op de maatbeker: Giet het water in het opwarmreservoir (b).
  3. Plaats de zuigfles in het opwarmreservoir (b) van de flessenwarmer. De mand hoeft niet gebruikt te worden (c).
  4. Als u een standaard / kleine zuigfles gebruikt plaatst u de flessenring (d) om de fles om de inhoud beter te verwarmen.
- OPGELET: De aanpasring dient enkel gebruikt te worden bij standaardflessen en niet bij







- Elektrische en elektronische apparatuur mag niet worden weggegooid bij ongeselecteerd afval: begeef u hiermee naar een verzamelpunt waar afval gescheiden wordt.
- Dit symbol van de Europese Unie geeft aan dat het product niet met ander huishoudelijk afval weggegooid mag worden.





- Laat de zuigfles of het potje babyvoeding niet te lang opwarmen; dit kan resulteren in de vorming van bacteriën in de melk of de voeding.
- De zuigflessen kunnen heet zijn bij het verwijderen ervan uit de flessenwarmer. Wees voorzichtig wanneer u ze eruit haalt.
- Verplaats het apparaat niet als het in werking staat, of wanneer er heet water in zit.
- Tijdens het opwarmingsproces kan het apparaat heet worden. Raak nooit andere onderdelen dan de knop voor inwerkingstelling aan.
- Laat het apparaat ongeveer 15 minuten afkoelen, voordat u het opnieuw gebruikt. Raak nooit de binnenkant van het reservoir aan, van een apparaat dat in werking staat of net na het gebruik ervan.
- Ontkoppel het apparaat van het lichtnet voordat u het gaat schoonmaken of vullen, en na elk gebruik.
- Laat de kabel niet op de rand van een tafel of aanrecht liggen. Plaats hem niet op een heet oppervlak. Laat de kabel niet loshangen binnen het bereik van kinderen.
- Om veiligheidsredenen dienen er uitsluitend accessoires en vervangingsonderdelen van het merk Badabulle gebruikt te worden en mag het apparaat niet worden gedemonteerd.
- Gebruik het apparaat niet als het niet goed functioneert of beschadigd is. Neem in dat geval contact op met de klantenservice van Badabulle.

- babyflessen met brede hals. Het al dan niet gebruiken van de ring kan voor een grote variatie in de temperatuur zorgen.
- 5. Om een klein potje babyvoeding te verwarmen, plaatst u het in het opwarmmandje (c), en vervolgens het geheel in het opwarmreservoir (b). Gebruik de adapterring als de grootte van de pot dit toestaat.
- 6. Druk op de knop voor inwerkingstelling (e) om het opwarmproces te starten. De knop voor inwerkingstelling (e) kleurt rood om aan te geven dat het opwarmproces gestart is. LET OP! De stoom die bij de opwarming vrij komt is zeer heet. Raak het apparaat niet aan, als het in werking staat.
- 7. De flessenwarmer slaat automatisch af als het opwarmproces is afgerond. De knop voor inwerkingstelling (e) gaat uit om aan te geven dat de fles klaar is.
- 8. Verwijder onmiddellijk de fles of het potje met een tang of met behulp van een doek, zij kunnen zeer heet zijn. Om verbrandingsgevaar te vermijden dient de temperatuur van de voeding gecontroleerd te worden, voordat u het aan uw kindje geeft. Een zuigfles dient geschud te worden om de melk te mengen. Giet een paar druppels melk op de binnenkant van uw pols om de temperatuur ervan te controleren. Bij het gebruik van een potje babyvoeding dient de inhoud doorgeroerd te worden, proef om te controleren dat de voeding niet te heet is.

De hieronder aangegeven hoeveelheden water om in de doseerdop te doen, zijn getest met water op kamertemperatuur (20° C), in de lente. Afhankelijk van het materiaal of formaat van uw babyfles of potje kunnen de verkregen temperaturen variëren. Als u vindt dat de verkregen temperatuur te warm of niet warm genoeg is, gebruik dan iets grotere of kleinere hoeveelheden water voor de doseerdop dan in de tabel hieronder vermeld stan.

LET OP: het gebruik van de adapterring verhoogt de doeltreffendheid van de flessenwarmer. Als u deze ring gebruikt, hoeft u minder water in de doseerdop te gieten en zal de verwarmingstijd eveneens korter zijn.

ZUIGFLES	Voor een zuigfles op kamertemperatuur (20 °C) 		Voor een zuigfles die uit de ijskast komt (4 °C) 	
	Aangepaste schaalverdeling voor de hoeveelheid water (ml) die in de doseerfles gegoten moet worden	Verwarmingstijd 	Aangepaste schaalverdeling voor de hoeveelheid water (ml) die in de doseerfles gegoten moet worden	Verwarmingstijd 
60 ml	60 ml (= 6 ml)	1'36	60 ml (= 9 ml)	2'38
90 ml	90 ml (= 8 ml)	2'02	90 ml (= 11 ml)	3'00
120 ml	120 ml (= 10 ml)	2'25	120 ml (= 12 ml)	3'30
150 ml	150 ml (= 11 ml)	2'55	150 ml (= 13 ml)	3'40
180 ml	180 ml (= 11,5 ml)	3'02	180 ml (= 13,5 ml)	4'22
210 ml	210 ml (= 12 ml)	3'13	210 ml (= 14 ml)	4'50
240 ml	240 ml (= 12,5 ml)	3'23	240 ml (= 14,5 ml)	5'07
270 ml	270 ml (= 13 ml)	3'34	270 ml (= 15 ml)	5'22
300 ml	300 ml (= 13,5 ml)	3'45	300 ml (= 16 ml)	5'36
330 ml	330 ml (= 14 ml)	3'50	330 ml (= 17 ml)	5'42

KLEIN POTJE BABYVOEDING	Voor een klein potje babyvoeding op kamertemperatuur (20 °C) 		Voor een klein potje babyvoeding dat uit de ijskast komt (4 °C) 	
	Aangepaste schaalverdeling voor de hoeveelheid water (ml) die in de doseerfles gegoten moet worden	Verwarmingstijd 	Aangepaste schaalverdeling voor de hoeveelheid water (ml) die in de doseerfles gegoten moet worden	Verwarmingstijd 
120 g	90 ml (= 8 ml)	2'15	330 ml (= 17 ml)	4'20
200 g	120 ml (= 10 ml)	2'55	60 ml + 60 ml (= 9 ml + 9 ml = 18 ml)	5'10

VOORBEELD: 60 ml + 60 ml houdt in dat u:

- 1/ De doseerdop moet vullen tot aan het merkteken 60 ml en hem dan in de bak moet gieten
- 2/ De doseerdop opnieuw moet vullen maar nu tot aan 60 ml en deze ook in de bak moet gieten.

## ONDERHOUD

### Schoonmaken:

- Wacht met schoonmaken van het apparaat tot het volledig is afgekoeld
- Ontkoppel het apparaat altijd voordat u het gaat schoonmaken
- Dompel het apparaat nooit onder in water, en vul het nooit volledig met water
- Gebruik nooit schoonmaakmiddelen om het apparaat schoon te maken
- Gebruik een vochtige doek om de binnen- en buitenkant schoon te maken
- De flessenring, de maatbeker en de opwarmmandjes voor kleine potjes babyvoeding mogen in de afwasmachine

### Ontkalken:

Gebruik geen ontkalkingsmiddelen. Naargelang de hardheid van het gebruikte water kan er zich in het waterreservoir een laagje kalkaanslag vormen (b). Voor het correct functioneren van het apparaat dient het regelmatig ontkalkt te worden. Hiervoor gaat u als volgt te werk: meng 100 ml warm water met 100 ml witte azijn en giet dit in het waterreservoir (b). Laat gedurende 30 minuten inwerken, en giet vervolgens het apparaat leeg. Gebruik een vochtige doek voor het schoonmaken

### De opwarmingsprocessen zijn of te kort, of te lang:

U gebruikt niet voldoende of te veel water. Pas de hoeveelheid aan, aan de gewenste temperatuur:

- Meer water = warmer
- Minder water = minder warm

## VERHELPEN VAN PROBLEMEN

### De flessenwarmer verwarmt niet:

- Controleer of de knop voor inwerkingstelling goed ingedrukt is
- Controleer of het apparaat goed aangekoppeld is op het lichtnet
- Controleer of er niet te veel kalkaanslag in het apparaat zit en ga indien nodig over tot ontkalking

## EN IMPORTANT: READ CAREFULLY AND KEEP FOR FUTURE REFERENCE.

## DEVICE DESCRIPTION

- a - Measuring cup
- b - Warming tank
- c - Designated basket
- d - Adaptor ring
- e - On button
- f - Power cable

- (a) Measuring cup : B002104SAV200
- (c) Designated basket : B002104SAV201
- (d) Adaptor ring : B002104SAV202

The a c and d spare parts are available with our customer service (services@badabulle.fr).

## WARNINGS

### FAILURE TO FOLLOW THESE INSTRUCTIONS MAY CAUSE SCALDING OR DAMAGE TO YOUR PRODUCT.

Intended for use by adults only.

When using electrical appliances, basic safety precautions should ALWAYS be followed including the following:

### • READ ALL INSTRUCTIONS BEFORE USING.

- When in use, the warmer contains hot water. Do not move the appliance when it is in use.
- Always keep the warmer and its power cord out of reach of children.
- Before plugging in the warmer for the first time use, make sure the voltage is compatible with your electricity supply by checking the rating info which engraved on the base of the device.
- When the device is not in use and before cleaning, unplug it from the wall outlet.
- Connect the appliance to properly grounded outlets only when in home use. To protect against electric shock, do not immerse the cord, plug or appliance in water or any liquid. Clean the device with damp cloth only.
- Close supervision is always necessary when the appliance is used by or near children. This appliance is not for use by children.
- This device does not intend for commercial purpose. Do not use this appliance for other than its intended use.
- Do not let the cord hang over edge of table or corner or touch a hot surface.
- Please note - preheating is not necessary or recommended.
- Pour suggested quantity of tap water into the device only before switching the device on. On the other hand, do not pour out excess water before switch on the appliance.
- Do not place the appliance near a hot gas or electric burner or in a heated oven.
- A fire may occurs if the Warmer is covered or touching flammable materials, including curtains, draperies, walls, etc, when in operation. **Do not place any objects on the top of the appliance when in operation.**
- Do not cover the Warmer with metal foil. This will cause overheating of the appliance. Do not place any flammable materials on or close to the warmer, such as paper, cardboard or plastic film or any material that can be set afire or melted.
- When the warming finished, remove the bottle or food jar immediately. If left it in the warmer, the temperature of the feed will continues to increase.

## TECHNICAL CHARACTERISTICS

Power input : AC 220-240V ~ 50 Hz  
Wattage : 300 W

### Fast:

- 2 minutes 55 sec for a 150 ml bottle (home use - room temperature).
- 2 minutes 15 sec for a 120 ml food jar (home use - room temperature).

**Universal:** for most type of baby bottle and jar.

- Make sure that the heating guidelines are always being followed to ensure that food is not heated for too long.
- Use approved plastic bottles for boiling or glass thermo-resistance bottles / containers with this appliance.
- Do not operate any appliance with a damaged cord or plug or after the appliance malfunctions, or has been damaged in any manner. Return appliance to the nearest authorized service facility for examination, repair or adjustment.
- A short power cord is provided to reduce the risks resulting from becoming entangled in or tripping over a longer cord.
- The quantities given in the table are an indication only; if you think the result is too hot or not hot enough for your baby, don't hesitate to reduce or increase the quantities of water. N.B.: the material and the thickness of the bottle and the presence of a detachable base are elements that can affect the bottle's temperature.
- **ATTENTION:** to eliminate the risk of burns, always check the temperature of the food before giving it to your baby. For a bottle, shake it well to mix the milk. Pour a drop onto the inside of your wrist to check its temperature. For a jar, mix the contents and try it in order to check it is not too hot.
- If the power supply cable gets damaged it must be replaced by the manufacturer, the after-sales service or people with similar qualifications, in order to avoid any risk of danger.
- This appliance is not intended for use by persons (including children) with impaired physical, mental, or sensory abilities, or by persons lacking in experience or knowledge, unless the person responsible for their safety has supervised and instructed them in the use of this appliance.
- This appliance can be used by children aged from 8 years and above if they have been given supervision or instruction concerning use of the appliance in a safe way and understand the hazards involved. Cleaning and user maintenance shall not be made by children unless they are aged from 8 years and above and supervised. Keep the appliance and its cord out of reach of children aged less than 8 years
- Children should be supervised to ensure that they do not play with the appliance.
- Waste Electrical and Electronic Equipment should be disposed of by selective collection. Do not throw electrical and electronic equipment away with un-sorted household waste, but dispose of it at a selective collection point.



This marking indicates that this product should not be disposed with other household wastes throughout the EU.





## PLEASE COMPLY WITH THESE SAFETY INSTRUCTIONS

- Never leave your child without supervision while the appliance is working.
- Check that your electrical power supply voltage is compatible with the appliance (see the details indicated beneath the appliance).
- Use this appliance solely to heat baby bottles and jars. Any other use might prove dangerous.
- Never switch on the appliance before pouring in a suggested quantity of water.
- Never add any product of any kind (salt water, medication, detergents) to the water: this will damage the appliance.
- Never use the bottle warmer in damp surroundings and do not place directly under the tap. Never immerse the appliance in water or any other liquid.
- Never leave the appliance close to any source of heat such as radiators, sunny windows, etc.
- Always use the bottle warmer on a completely flat and dry surface, **out of the reach of children**.
- Do not use the bottle warmer out of doors.
- Always use the basket to heat jars, because failure to do so could damage the appliance.

- Don't leave the bottle or jar to heat too long, this could encourage the development of germs in the milk or food.
- The bottles will be very hot when they come out of the warmer. Take care when removing them.
- Do not move the appliance while it is in operation or if it contains hot water.
- During the heating process the appliance can get very hot. Never touch anything other than the «On» button.
- Leave the bottle warmer to cool for about 15 minutes before using it again. Never touch the inside of the tank while the appliance is in use, or immediately after use.
- Always unplug the appliance before cleaning or filling and after each use.
- Do not leave the power cable at the edge of a table or worksurface. Do not place it on a hot surface. Do not leave the power cable dangling where a child could reach it.
- In the interests of safety, only use Badabulle accessories and spare parts and never dismantle the appliance.
- Avoid using your appliance if it is not working properly or if it is damaged. If this happens, contact the Badabulle aftersales service.

## OPERATING INSTRUCTIONS

Put the bottle-warmer on a flat and steady surface. Make sure the bottle-warmer's power cable is out of the reach of children. Plug the power cable into a power outlet.

1. Plug the power cable into a power outlet.
2. Fill up the measuring cup (a) with water by referring to the size of bottle you want to warm. If the liquid you want to warm is at the room temperature, please refer to the side of water measurement with the  pictogram. If the liquid you want to warm come from the fridge, please refer to the side of the water measurement with the following pictogram : if you want to warm up a baby bottle of 150ml of milk- from the fridge, please chose the following position on the measuring cup:  
Then pour the water into the warming tank (b)
3. Put the baby bottle in the bottle-warmer's warming tank (b). It is no need to use the basket (c).
4. If using a standard/small baby bottle, place the adapter ring (d) around the bottle to better warm up the contents.

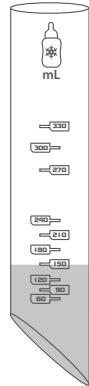









WARNING: The adapter ring is used only with standard bottles and not with wide-mouth bottles. The temperature can vary a great deal depending on whether or not you use the adapter ring.

The amounts of water indicated below were tested with water at room temperature (20° C) in the spring. Temperatures may vary depending on your bottle's material and format. If you find that the temperature is too warm or cool, slightly increase or decrease the quantity of water in the doser.

ATTENTION: the use of the adaptor ring boosts the bottle warmer's efficiency. When you use it, reduce the quantity of water to be poured into the measure. The heating time is to be reduced.

5. To warm up a jar, place it in the designated basket (c) and then in the warming tank (b). Use the steaming ring (d) if the food jar is little in content.
6. Press the ON button (e) to start the heating cycle. The On button (e) will turn red, which means that the heating cycle is in progress.  
CAUTION! The steam that comes out during the heating cycle is very hot. Do not put your hands over the device or touch it when it is in use.
7. The bottle-warmer stops automatically when the heating cycle is over. At the same time, the On button (e) will not be lit up, which means that the bottle is ready.
8. Take out the bottle or jar straight away with a pair of tongs or a cloth as they are hot.  
To avoid the risk of burns, always check the temperature of the food before giving it to your baby. If you are using a baby bottle, shake it well to mix the milk. Pour a drop onto the inside of your wrist to check how warm it is. If you are using a jar, mix the contents and taste it to make sure it is not too hot.

BOTTLE	For bottle content in room temperature (20 °C) 		For bottle content in fridge temperature (4 °C) 	
	Mark corresponding to the amount of water (ml) to pour into the measuring device	Heating time 	Mark corresponding to the amount of water (ml) to pour into the measuring device	Heating time 
60 ml	60 ml (= 6 ml)	1'36	60 ml (= 9 ml)	2'38
90 ml	90 ml (= 8 ml)	2'02	90 ml (= 11 ml)	3'00
120 ml	120 ml (= 10 ml)	2'25	120 ml (= 12 ml)	3'30
150 ml	150 ml (= 11 ml)	2'55	150 ml (= 13 ml)	3'40
180 ml	180 ml (= 11,5 ml)	3'02	180 ml (= 13,5 ml)	4'22
210 ml	210 ml (= 12 ml)	3'13	210 ml (= 14 ml)	4'50
240 ml	240 ml (= 12,5 ml)	3'23	240 ml (= 14,5 ml)	5'07
270 ml	270 ml (= 13 ml)	3'34	270 ml (= 15 ml)	5'22
300 ml	300 ml (= 13,5 ml)	3'45	300 ml (= 16 ml)	5'36
330 ml	330 ml (= 14 ml)	3'50	330 ml (= 17 ml)	5'42

BABY JAR	For bottle content in room temperature (20 °C) 		For bottle content in fridge temperature (4 °C) 	
	Mark corresponding to the amount of water (ml) to pour into the measuring device	Heating time 	Mark corresponding to the amount of water (ml) to pour into the measuring device	Heating time 
120 g	90 ml (= 8 ml)	2'15	330 ml (= 17 ml)	4'20
200 g	120 ml (= 10 ml)	2'55	60 ml + 60 ml (= 9 ml + 9 ml = 18 ml)	5'10

EXAMPLE: **60 ml + 60 ml** means:

- 1/ Fill the measure up to the graduation **60 ml** and pour it into the tank
- 2/ Fill the measure up again to the graduation **60 ml** and pour it into the tank

## MAINTENANCE

### Cleaning:

- Wait until the bottle warmer is cold before cleaning it
- Always unplug the appliance before cleaning it
- Never submerge the appliance in water, and don't fill it right up with water
- Never use detergents to clean the appliance
- Use a slightly damp cloth to clean the inside and outside
- Adaptor ring, measure and baskets for jars can be washed in the dishwasher

### De-scaling:

Do not use any de-scaling products. Depending on the quality of water used and after a certain period of time, a layer of scale may build up in the tank (b). In order for the sterilizer to work properly, the tank needs to be de-scaled regularly. Proceed as follows: Mix 100 ml hot water with 100 ml white vinegar and pour it all into the tank (b). Leave to act for 30 minutes then empty the appliance. Then use a damp cloth to clean it.

## TROUBLESHOOTING

### The bottle warmer doesn't heat up:

- Check the «On» button to make sure it is properly switched on
- Check that the appliance is properly plugged in
- Check that there is not too much scale in the tank, and de-scale if necessary

### The warming cycles are too short or too long:

Too much or too little water used. Adjust the quantity of water according to the temperature you want:

- More water = hotter
- Less water = cooler

## DESCRIZIONE DEL PRODOTTO

- a - Dosatore in vetro
- b - Serbatoio di riscaldamento
- c - Cestello
- d - Adattatore ad anello
- e - Tasto di avvio
- f - Cavo di alimentazione

- (a) Dosatore in vetro : B002104SAV200
- (c) Cestello : B002104SAV201
- (d) Adattatore ad anello : B002104SAV202

I pezzi di ricambio **a c e d** sono disponibili presso il nostro servizio clientela (services@badabulle.fr).

## AVVERTENZA

### SI RACCOMANDA DI SEGUIRE ATTENTAMENTE LE SEGUENTI ISTRUZIONI, PER EVITARE IL RISCHIO DI BRUCIATURE O DANNI AL PRODOTTO.

Il prodotto è pensato per essere utilizzato unicamente dagli adulti.

Quando si utilizzano dispositivi elettrici, è importante adottare SEMPRE le precauzioni di sicurezza necessarie, tra cui le seguenti:

### • LEGGERE ATTENTAMENTE LE ISTRUZIONI PRIMA DELL'USO.

- Durante l'utilizzo, il riscaldatore contiene acqua calda. Non spostare l'apparecchio durante l'uso.
- Tenere sempre lo scaldabiberon e il cavo di alimentazione fuori dalla portata dei bambini.
- Prima di collegare per la prima volta lo scaldabiberon all'alimentazione, assicurarsi che la tensione di rete sia compatibile con l'alimentazione elettrica dell'apparecchio, controllando le informazioni riportate sulla base dell'apparecchio.
- Quando l'apparecchio non viene utilizzato, e prima di pulirlo, scollegarlo sempre dalla presa elettrica.
- In caso di uso domestico, collegare l'apparecchio ad una presa dotata di messa a terra. Per evitare il rischio di shock elettrico, non immergere il cavo di alimentazione, la spina o l'apparecchio stesso in acqua o in qualunque altro liquido. Pulire l'apparecchio utilizzando esclusivamente un panno umido.
- È necessaria un'attenta supervisione in caso di utilizzo dell'apparecchio da parte o in presenza di bambini. L'apparecchio non è pensato per essere utilizzato dai bambini.
- L'apparecchio non è inteso per un uso commerciale. Non utilizzare l'apparecchio per usi diversi da quello previsto.
- Assicurarsi che il cavo di alimentazione non sia appoggiato sul bordo o sull'angolo di un tavolo o che non tocchi una superficie calda.
- Nota bene: non è necessario preriscaldare.
- Versare nell'apparecchio solo la quantità di acqua del rubinetto necessaria prima di accenderlo. Evitare dunque di versare acqua in eccesso.

## SPECIFICHE TECNICHE

Alimentazione elettrica: AC 220-240 V ~ 50 Hz  
Potenza: 300 W

### Velocità:

- 2 minuti 55 sec per un biberon di 150 ml (utilizzo domestico - temperatura ambiente).
- 2 minuti 15 sec per una tazza di 120 ml (utilizzo domestico - temperatura ambiente).

**Universale:** adatto alla maggior parte dei biberon.

- Non posizionare l'apparecchio vicino ad un generatore di gas caldo, ad un generatore elettrico o in un forno riscaldato.
- Durante il funzionamento, può verificarsi un incendio se lo scaldabiberon viene coperto o entra in contatto con materiali infiammabili, comprese tende, tappezzerie, pareti, ecc. **Non posizionare alcun oggetto sull'apparecchio durante il suo funzionamento.**
- Non coprire lo scaldabiberon con carta di alluminio. Ciò causerà il surriscaldamento dell'apparecchio. Non posizionare materiali infiammabili come carta, cartoncino, pellicola di plastica o ogni altro materiale che può fondersi o innescare un incendio in prossimità di o sullo scaldabiberon.
- Al termine del riscaldamento, rimuovere immediatamente il biberon o il vasetto. Se lasciati nello scaldabiberon, la temperatura dell'alimento continuerà ad aumentare.
- Attenersi sempre alle istruzioni di riscaldamento per garantire che l'alimento non venga riscaldato eccessivamente.
- Utilizzare biberon di plastica approvati o biberon/contenitori termoresistenti.
- Non utilizzare l'apparecchio se il cavo di alimentazione o la spina sono danneggiati, dopo un episodio di malfunzionamento dell'apparecchio o nel caso in cui l'apparecchio sia stato danneggiato in qualunque modo. Restituire l'apparecchio al centro assistenza autorizzato più vicino per farlo esaminare, riparare o aggiustare.
- L'apparecchio viene fornito con un cavo di alimentazione corto, in modo da ridurre il rischio di strangolamento o la possibilità di inciampare su un cavo più lungo.
- Le quantità indicate nella tabella hanno carattere informativo; se ritenete che il contenuto sia troppo o troppo poco caldo per il vostro bimbo, riducete o diminuite la quantità d'acqua. N.B.: la temperatura del biberon può essere influenzata da fattori quali il materiale, lo spessore del biberon o la presenza di una base amovibile.
- **ATTENZIONE:** per evitare il rischio di scottature controllate sempre la temperatura dell'alimento prima di darlo al bambino. Scuotete bene il biberon per mescolare il latte. Versatene una goccia sull'interno del vostro polso per controllarne la temperatura. Mescolate bene il contenuto della tazza e assaggiatelo per controllarne la temperatura.
- Se il cavo di alimentazione è danneggiato, deve essere sostituito dal costruttore, dal servizio di assistenza o da tecnici qualificati al fine di prevenire pericoli.

- Questo apparecchio non deve essere utilizzato da persone (compresi bambini) con handicap fisici, mentali o sensoriali, né da persone che non dispongono di esperienza o delle conoscenze necessarie a meno che non siano sorvegliate da una persona responsabile della loro sicurezza e che spieghi loro come usare l'apparecchio.
- Questo apparecchio può essere utilizzato da bambini di età superiore a 8 anni a condizione che siano sorvegliati da un adulto o che abbiano ricevuto istruzioni sull'utilizzo sicuro dell'apparecchio e che comprendano i potenziali pericoli. La pulizia e la manutenzione non devono essere svolte da bambini di età inferiore a 8 anni anche se sorvegliati da un adulto. Tenere l'apparecchio e il cavo lontani dalla portata dei bambini

di età inferiore a 8 anni.

- Sorvegliare i bambini per evitare che giochino con l'apparecchio.
- I componenti elettrici usati devono essere smaltiti con raccolta differenziata. Non buttare componenti elettrici o elettronici nella pattumiera domestica indifferenziata ma portarli a un centro di raccolta.



Questa marcatura indica che il prodotto non deve essere buttato insieme agli altri rifiuti domestici all'interno dell'Unione europea.

## OSSERVARE QUESTE ISTRUZIONI PER LA SICUREZZA

- Non lasciare mai il proprio bambino senza sorveglianza con apparecchio in funzione.
- Verificare che la tensione di alimentazione di rete sia compatibile con quella dell'apparecchio (vedere i dati scritti sotto l'apparecchio).
- Utilizzare questo apparecchio solo per scaldare biberon o piccole tazze per bebè. Qualsiasi utilizzo diverso potrebbe comportare pericoli.
- Non accendere mai l'apparecchio prima di averlo riempito con una quantità sufficiente di acqua.
- Non aggiungere mai prodotti quali acqua salata, farmaci, detersivi all'acqua per non danneggiare l'apparecchio.
- Non utilizzare mai lo scaldabiberon in un ambiente umido e non metterlo direttamente sotto il rubinetto. Non immergere l'apparecchio in acqua o in altri liquidi.
- Non lasciare mai l'apparecchio vicino a fonti di calore come radiatori o i raggi del sole.
- Utilizzare lo scaldabiberon su una superficie perfettamente piana e asciutta, **lontano dalla portata dei bambini.**
- Non utilizzare lo scaldabiberon all'esterno.
- Utilizzare sempre il cestello per scaldare le piccole tazze per non danneggiare l'apparecchio.

- Non far scaldare troppo a lungo il biberon o la tazza perché potrebbero formarsi microbi nel latte o nell'alimento.
- Quando vengono estratti dallo scaldabiberon, i biberon sono molto caldi. Fare attenzione non toccarli.
- Non spostare l'apparecchio mentre è in funzione o quando contiene acqua calda.
- Durante la fase di riscaldamento, l'apparecchio diventa molto caldo. Toccare solo il tasto di Avvio.
- Far raffreddare lo scaldabiberon per circa 15 minuti prima di riutilizzarlo. Non toccare mai l'interno del serbatoio con apparecchio in funzione o appena dopo l'utilizzo.
- Prima di pulire o di riempire l'apparecchio e dopo ogni utilizzo, scollegarlo sempre dall'alimentazione elettrica.
- Non lasciare il cavo di alimentazione sul bordo del tavolo o su una superficie di lavoro. Non appoggiarlo su superfici calde. Tenere il cavo di alimentazione lontano alla portata dei bambini.
- Per motivi di sicurezza, utilizzare solo accessori e pezzi di ricambio Badabulle e non smontare l'apparecchio.
- Non utilizzare l'apparecchio se non funziona correttamente o se è danneggiato. In questo caso, contattare il servizio di assistenza Badabulle.

## ISTRUZIONI PER L'UTILIZZO

Appoggiare lo scaldabiberon su una superficie piana e stabile. Verificare che il cavo di alimentazione dello scaldabiberon sia lontano dalla portata dei bambini. Collegare il cavo di alimentazione a una presa elettrica.

1. Collegare il cavo di alimentazione a una presa elettrica.
2. Riempire il misurino di vetro (a) di acqua in funzione delle dimensioni del biberon che si desidera scaldare. Se il liquido da scaldare è a temperatura ambiente, fare riferimento al lato del misurino con il pittogramma . Se il liquido da riscaldare esce dal frigo, fare riferimento al lato del misurino con il pittogramma . Ad es. se si desidera scaldare un biberon di latte di 150 ml appena estratto dal frigo, scegliere la posizione seguente sul misurino: Versare l'acqua nel serbatoio di riscaldamento (b).
3. Inserire il biberon nel serbatoio di riscaldamento (b) dello scaldabiberon. Non è necessario utilizzare il cestello (c).
4. Per un biberon standard o piccolo, applicare l'adattatore ad anello (b) attorno al biberon per scaldarlo meglio.











**ATTENZIONE:** L'anello di adattamento si utilizza solo con i biberon standard e non con i biberon a collo largo. L'utilizzazione o meno dell'anello può fare variare ampiamente le temperature ottenute.

5. Per riscaldare una piccola tazza, inserirla nel cestello apposto (c), quindi nel serbatoio di riscaldamento (b). Utilizzare l'adattatore ad anello se le dimensioni del vasetto lo consentono.
6. Premere il tasto Avvio (e) per iniziare il ciclo di riscaldamento. Il tasto Avvio (e) diventa rosso per indicare che il ciclo di riscaldamento è in corso. **ATTENZIONE!** Il vapore prodotto dal ciclo di riscaldamento è molto caldo. Non toccare l'apparecchio mentre è in funzione.
7. Lo scaldabiberon si spegne automaticamente una volta concluso il ciclo di riscaldamento. Il tasto Avvio (e) si spegne per segnalare che il biberon è pronto.
8. Estrarre subito il biberon o la tazza con un paio di pinze o uno straccio perché sono molto caldi. Per evitare il rischio di scottature controllare sempre la temperatura dell'alimento prima di darlo al bambino. Scuotere bene il biberon per mescolare il latte. Versarne una goccia sull'interno del polso per controllarne la temperatura. Mescolare bene il contenuto della tazza e assaggiarlo per controllarne la temperatura.

Le quantità d'acqua da mettere nel misurino indicate di seguito sono state determinate con un'acqua a temperatura ambiente (20° C), in primavera. A seconda del materiale o del formato del biberon può succedere che le temperature ottenute abbiano una variazione. Se si riscontra che la temperatura ottenuta è troppo bassa o troppo alta, aumentare o diminuire leggermente le quantità d'acqua per il misurino indicate nella tabella che segue.

ATTENZIONE: l'uso dell'adattatore ad anello aumenta l'efficacia dello scaldabiberon. Se utilizzato, si raccomanda di ridurre la quantità di acqua versata nel dosatore. Anche il tempo di riscaldamento sarà ridotto.

BIBERON	Per un biberon a temperatura ambiente (20°C) 		Per un biberon appena estratto dal frigo (4°C) 	
	Graduazione corrispondente alla quantità d'acqua (ml) da versare nel dosatore	Tempo di riscaldamento 	Graduazione corrispondente alla quantità d'acqua (ml) da versare nel dosatore	Tempo di riscaldamento 
60 ml	60 ml (= 6 ml)	1'36	60 ml (= 9 ml)	2'38
90 ml	90 ml (= 8 ml)	2'02	90 ml (= 11 ml)	3'00
120 ml	120 ml (= 10 ml)	2'25	120 ml (= 12 ml)	3'30
150 ml	150 ml (= 11 ml)	2'55	150 ml (= 13 ml)	3'40
180 ml	180 ml (= 11,5 ml)	3'02	180 ml (= 13,5 ml)	4'22
210 ml	210 ml (= 12 ml)	3'13	210 ml (= 14 ml)	4'50
240 ml	240 ml (= 12,5 ml)	3'23	240 ml (= 14,5 ml)	5'07
270 ml	270 ml (= 13 ml)	3'34	270 ml (= 15 ml)	5'22
300 ml	300 ml (= 13,5 ml)	3'45	300 ml (= 16 ml)	5'36
330 ml	330 ml (= 14 ml)	3'50	330 ml (= 17 ml)	5'42

PICCOLA TAZZA	Per una tazza a temperatura ambiente (20°C) 		Per un biberon appena estratto dal frigo (4°C) 	
	Graduazione corrispondente alla quantità d'acqua (ml) da versare nel dosatore	Tempo di riscaldamento 	Graduazione corrispondente alla quantità d'acqua (ml) da versare nel dosatore	Tempo di riscaldamento 
120 g	90 ml (= 8 ml)	2'15	330 ml (= 17 ml)	4'20
200 g	120 ml (= 10 ml)	2'55	60 ml + 60 ml (= 9 ml + 9 ml = 18 ml)	5'10

ESEMPIO: 60 ml + 60 ml significa che occorre:

1/ Riempire il dosatore fino a 60 ml e versare l'acqua nella vaschetta

2/ Riempire nuovamente il dosatore fino a 60 ml e versare l'acqua nella vaschetta.

## MANUTENZIONE

### Pulizia:

- Attendere che lo scaldabiberon si sia raffreddato prima di pulirlo
- Scollegare sempre l'apparecchio dalla presa elettrica prima di pulirlo
- Non immergere mai l'apparecchio in acqua e non riempirlo completamente d'acqua
- Non utilizzare mai detersivi per pulire l'apparecchio
- Utilizzare un panno leggermente umido per pulire l'interno e l'esterno dell'apparecchio

- L'adattatore ad anello, il misurino in vetro e i cestelli per le tazze possono essere messi in lavapiatti

### Decalcificazione:

Non utilizzare prodotti anticalcare. A seconda della durezza dell'acqua utilizzata, nel serbatoio (b), nel tempo, potrebbe formarsi calcare. Perché lo sterilizzatore funzioni correttamente, il serbatoio deve essere decalcificato regolarmente. Procedere come segue: mescolare 100 ml d'acqua calda con 100 ml di aceto bianco e versare la miscela nel serbatoio (b). Lasciare agire per 30 minuti, quindi svuotare l'apparecchio. Per pulirlo, usare un panno umido.

### I cicli di riscaldamento durano troppo o troppo poco:

Viene utilizzata una quantità eccessiva o insufficiente d'acqua. Adattare la quantità d'acqua alla temperatura desiderata:

- Più acqua = più caldo
- Meno acqua = meno caldo

## ES ¡IMPORTANTE! LÉANSE ATENTAMENTE Y CONSÉRVENSE PARAPOSTERIORES CONSULTAS!

## DESCRIPCIÓN DEL PRODUCTO

- a - Vaso dosificador
- b - Depósito de calentamiento
- c - Cesta correspondiente
- d - Anillo adaptador
- e - Botón Marcha
- f - Cable de alimentación

- (a) Vaso dosificador : B002104SAV200
- (c) Cesta correspondiente : B002104SAV201
- (d) Anillo adaptador : B002104SAV202

Las piezas de recambio a c y d están disponibles en nuestro servicio post-venta (services@badabulle.fr).

## ADVERTENCIAS

### EL INCUMPLIMIENTO DE ESTAS INSTRUCCIONES PUEDE PROVOCAR QUEMADURAS O EL DETERIORO DE SU PRODUCTO.

Concebido para ser utilizado únicamente por parte de adultos.

Cuando utilice aparatos eléctricos, SIEMPRE deberá seguir precauciones de seguridad básicas, incluyendo las siguientes:

### • LEA TODAS LAS INSTRUCCIONES ANTES DE UTILIZAR EL PRODUCTO.

- Durante la utilización, el calentabiberones contiene agua caliente. No mueva el aparato cuando lo esté utilizando.
- Siempre mantenga el calentabiberones y su cable de alimentación fuera del alcance de los niños.
- Antes de enchufar el calentabiberones por primera vez, asegúrese de que la tensión es compatible con su alimentación eléctrica comprobando la información de potencia grabada en la base del aparato.
- Cuando el aparato no esté siendo utilizado y antes de limpiarlo, desenchúfelo de la pared.
- Conecte el aparato a enchufes correctamente conectados a tierra cuando le esté dando un uso doméstico. Para protegerse de descargas eléctricas, no sumerja el cable, el enchufe ni el aparato en agua ni en ningún líquido. Limpie el aparato únicamente con un paño húmedo.
- Supervise siempre de cerca cuando el aparato sea utilizado cerca de o por parte de niños. Este aparato no debe ser utilizado por niños.
- Este aparato no está pensado para propósitos comerciales. No utilice este aparato para ningún otro propósito que aquel para el que ha sido pensado.
- No deje colgar el cable por el borde de una mesa, una esquina, ni en contacto con una superficie caliente.
- Le rogamos tenga en cuenta que no es necesario ni está recomendado precalentar el aparato.
- Sólo vierta en el aparato la cantidad de agua del grifo recomendada antes de encenderlo. Por otro lado, no intente sacar el exceso de agua antes de encender el aparato.
- No coloque el aparato cerca de una placa eléctrica o de gas ni en un horno caliente.
- Podría provocar un incendio si cubre el calentabiberones o lo pone en contacto con materiales inflamables, incluidas cortinas, tapicerías, paredes, etc., cuando esté en funcionamiento. **No coloque objetos sobre el aparato cuando esté en funcionamiento.**

## CARACTERÍSTICAS TÉCNICAS

Alimentación eléctrica: AC 220-240 V ~ 50 Hz  
Potencia: 300 W

### Velocidad:

- 2 minutos 55 s para un biberón de 150 ml (utilización a domicilio - temperatura ambiente).
- 2 minutos 15 s para un potito de 120 ml (utilización a domicilio - temperatura ambiente).

**Universal:** para la mayoría de biberones.

- No cubra el calentabiberones con papel de aluminio. Eso provocaría un sobrecalentamiento del aparato. No coloque ningún material inflamable sobre ni cerca del calentabiberones, como papel, cartón o film de plástico ni ningún otro material que pueda prender fuego o derretirse.
- Cuando haya terminado de calentarlo, retire inmediatamente el biberón o el potito. Si lo deja en el calentabiberones, la temperatura de la comida seguirá aumentando.
- Asegúrese de que las recomendaciones de calentamiento se sigan siempre, para asegurarse de que la comida no se caliente demasiado tiempo.
- Utilice biberones de plástico aptos para hervir o biberones o contenedores de vidrio termoresistentes con este aparato.
- No ponga en funcionamiento ningún aparato con un cable o un enchufe dañados ni después de que el aparato haya funcionado incorrectamente, o haya sido deteriorado de ninguna manera. Entregue el aparato al servicio autorizado más cercano para su inspección, reparación o reajuste.
- Se proporciona un cable de alimentación corto para reducir los riesgos de enredos o tropezones con un cable más largo.
- Las cantidades indicadas en la tabla se dan únicamente a título informativo; si cree que el contenido está demasiado caliente o no lo suficientemente caliente para su bebé, no dude en reducir o aumentar las cantidades de agua. N.B.: el material, el grosor del biberón o la presencia de una base separable son elementos que pueden afectar la temperatura del biberón.
- **ATENCIÓN:** para evitar todo riesgo de quemadura, compruebe siempre la temperatura de los alimentos antes de dárselos al bebé. En el caso de un biberón, agítelo bien para mezclar la leche. Vierta una gota en la cara interna de su muñeca para comprobar la temperatura. En el caso de un potito, mezcle el contenido y pruébelo para comprobar que no esté demasiado caliente.
- Si el cable de alimentación eléctrica está dañado, deberá ser sustituido por el fabricante, el servicio postventa o personas que dispongan de una cualificación similar, para evitar todo peligro.
- Este aparato no deberá ser utilizado por personas (incluidos niños) que sufran de una discapacidad física, mental o sensorial, ni por personas que no dispongan de la experiencia o los conocimientos necesarios, salvo si la persona responsable de su seguridad los supervisa y les explica cómo utilizar el aparato.
- Este aparato puede ser utilizado por niños a partir de los 8 años de edad, a condición de estar supervisados por adultos o a quienes se haya dado instrucciones sobre la utilización del



aparato con toda seguridad y que entiendan los potenciales peligros. La limpieza y el mantenimiento no deberán hacerse por niños menores de 8 años, ni sin la supervisión de un adulto. Conserve el aparato y su cable fuera del alcance de niños menores de 8 años.

- Vigile a los niños para asegurarse de que no juegan con el aparato.

- Los desechos de equipos eléctricos y electrónicos deberán tirarse de acuerdo con las normas de reciclaje. No tire equipos eléctricos y electrónicos con los residuos caseros sin reciclar; acuda a un punto verde.

 Este marcado indica que, en la Unión Europea, el producto no debe desecharse con los demás residuos caseros.



## RESPETE LAS SIGUIENTES INSTRUCCIONES DE SEGURIDAD

- No deje nunca a su hijo sin supervisión cuando el aparato esté en funcionamiento.
- Compruebe que la tensión de alimentación eléctrica de su hogar es compatible con el aparato (consulte la información que figura bajo el aparato).
- Utilice este aparato únicamente para recalentar biberones y potitos para bebés. Cualquier otra utilización podría ser peligrosa.
- No encienda nunca el aparato antes de haber vertido en él una cantidad de agua suficiente.
- No añada nunca ningún tipo de producto (agua salada, medicamentos, detergente) al agua, podría dañar el aparato.
- No utilice nunca el calentabiberones en un entorno húmedo y no lo ponga directamente debajo del grifo. No sumerja nunca el aparato en agua ni en ningún otro líquido.
- No deje nunca el aparato cerca de una fuente de calor, como un radiador, ni al sol.
- Utilice siempre el calentabiberones sobre una superficie totalmente plana y seca, **fuera del alcance de los niños**.
- No utilice el calentabiberones al aire libre.
- Utilice siempre la cesta para calentar los potitos si no quiere dañar el aparato.

- No deje el biberón ni el potito calentarse demasiado tiempo; podría provocar la aparición de microbios en la leche o en los alimentos.
- Los biberones están muy calientes cuando salen del calentabiberones. Tenga cuidado al sacarlos.
- No desplace el aparato cuando esté en funcionamiento ni cuando contenga agua caliente.
- Durante el proceso de calentamiento, el aparato puede calentarse mucho. Toque únicamente el botón Marcha.
- Deje enfriar el calentabiberones durante unos 15 minutos antes de utilizarlo de nuevo. No toque nunca el interior del depósito cuando el aparato esté en funcionamiento ni justo después de haberlo utilizado.
- Desenchufe siempre el aparato antes de limpiarlo o de rellenarlo, así como después de cada utilización.
- No deje el cable de alimentación al borde de una mesa o de una encimera. No lo coloque sobre una superficie caliente. No deje el cable de alimentación colgando al alcance de un niño.
- Por motivos de seguridad, utilice únicamente accesorios y piezas de recambio Badabulle y no desmonte nunca el aparato.
- No utilice nunca el aparato si no funciona correctamente o si está dañado. De estarlo, contacte con el servicio postventa de Badabulle.

## INSTRUCCIONES DE UTILIZACIÓN

Coloque el calentabiberones sobre una superficie plana y estable. Asegúrese de que el cable de alimentación del calentabiberones quede fuera del alcance de los niños. Enchufe el cable de alimentación a una toma de corriente.



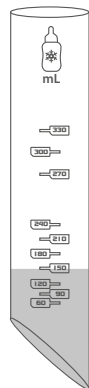

- Enchufe el cable de alimentación a una toma de corriente.
- Rellene el vaso dosificador (a) con agua, en función del tamaño del biberón que vaya a calentar. Si el líquido que va a calentar está a temperatura ambiente, utilice el lado del vaso dosificador que presenta el pictograma . Si el líquido que quiere calentar sale de la nevera, utilice el lado del vaso dosificador que presenta el pictograma . Por ejemplo, si quiere calentar un biberón de leche de 150 ml que sale de la nevera, elija la siguiente posición en el vaso dosificador: Vierta entonces el agua en el depósito de calentamiento (b).
- Coloque el biberón en el depósito de calentamiento (b) del calentabiberones. Sin necesidad de utilizar la cesta (c).
- Si utiliza un biberón estándar/pequeño, coloque el anillo adaptador (d) en torno al biberón, para calentar mejor su contenido.







**ATENCIÓN:** El anillo adaptador solamente se utiliza con los biberones estándar; no se utiliza con los biberones de cuello ancho. La utilización o la no utilización del anillo adaptador puede hacer variar enormemente las temperaturas.

- Para calentar un potito, colóquelo en la cesta correspondiente (c), y a continuación en el depósito de calentamiento (b). Utilice el anillo adaptador si el tamaño del potito lo permite.
- Pulse el botón Marcha (e) para iniciar el ciclo de calentamiento. El botón Marcha (e) se pone en rojo para indicar que el ciclo de calentamiento está en curso. ¡ATENCIÓN! El vapor producido durante el ciclo de calentamiento es extremadamente caliente. No toque el aparato cuando esté en funcionamiento.
- El calentabiberones se detiene automáticamente cuando el ciclo de calentamiento ha terminado. El botón Marcha (e) se apaga para indicarle que el biberón está listo.
- Retire de inmediato el biberón o el potito con un par de pinzas o un trapo, ya que estará muy caliente. Para evitar todo riesgo de quemadura, compruebe siempre la temperatura de los alimentos antes de dárselos al bebé. En el caso de un biberón, agítelo bien para mezclar la leche. Vierta una gota en la cara interna de su muñeca para comprobar la temperatura. En el caso de un potito, mezcle el contenido y pruébelo para comprobar que no esté demasiado caliente.

Las cantidades de agua a poner en el dosificador han sido probadas con un agua a temperatura ambiente (20° C), en primavera. Según el material o el formato del biberón, puede que las temperaturas obtenidas varíen. Si a usted le parece que la temperatura obtenida es demasiado alta o no es suficiente, aumente o disminuya muy ligeramente las cantidades de agua del dosificador de la siguiente tabla. **CUIDADO:** la utilización del anillo adaptador aumenta la eficacia del calentabiberones. Cuando lo utilice, reduzca la cantidad de agua que verter en el dosificador. El tiempo de calentamiento también se verá reducido.

BIBERÓN	Para un biberón a temperatura ambiente (20 °C) 		Para un biberón que sale de la nevera (4 °C) 	
	Graduación correspondiente para la cantidad de agua (ml) a verter en el medidor	Tiempo de calentamiento 	Graduación correspondiente para la cantidad de agua (ml) a verter en el medidor	Tiempo de calentamiento 
60 ml	60 ml (= 6 ml)	1'36	60 ml (= 9 ml)	2'38
90 ml	90 ml (= 8 ml)	2'02	90 ml (= 11 ml)	3'00
120 ml	120 ml (= 10 ml)	2'25	120 ml (= 12 ml)	3'30
150 ml	150 ml (= 11 ml)	2'55	150 ml (= 13 ml)	3'40
180 ml	180 ml (= 11,5 ml)	3'02	180 ml (= 13,5 ml)	4'22
210 ml	210 ml (= 12 ml)	3'13	210 ml (= 14 ml)	4'50
240 ml	240 ml (= 12,5 ml)	3'23	240 ml (= 14,5 ml)	5'07
270 ml	270 ml (= 13 ml)	3'34	270 ml (= 15 ml)	5'22
300 ml	300 ml (= 13,5 ml)	3'45	300 ml (= 16 ml)	5'36
330 ml	330 ml (= 14 ml)	3'50	330 ml (= 17 ml)	5'42

POTITO	Para un biberón a temperatura ambiente (20 °C) 		Para un biberón que sale de la nevera (4 °C) 	
	Graduación correspondiente para la cantidad de agua (ml) a verter en el medidor	Tiempo de calentamiento 	Graduación correspondiente para la cantidad de agua (ml) a verter en el medidor	Tiempo de calentamiento 
120 g	90 ml (= 8 ml)	2'15	330 ml (= 17 ml)	4'20
200 g	120 ml (= 10 ml)	2'55	60 ml + 60 ml (= 9 ml + 9 ml = 18 ml)	5'10

EJEMPLO: **60 ml + 60 ml** significa que se debe:

- Rellenar el dosificador hasta el nivel **60 ml** y verter en la cuba
- Rellenar de nuevo el dosificador hasta el nivel **60 ml** y verter en la cuba.

## MANTENIMIENTO

### Limpieza:

- Espere a que el calentabiberones se haya enfriado antes de limpiarlo
- Desenchufe siempre el aparato antes de limpiarlo
- No sumerja nunca el aparato en agua, ni lo llene nunca totalmente de agua
- No utilice nunca detergentes para limpiar el aparato
- Utilice un paño ligeramente húmedo para limpiar el interior y el exterior
- El anillo adaptador, el vaso dosificador y las cestas para potitos pueden lavarse en el lavavajillas

### Desincrustación:

No utilice productos de desincrustación. En función de la dureza del agua utilizada, con el tiempo puede formarse una capa de cal en el depósito (b). Para que el esterilizador funcione correctamente, el depósito deberá desincrustarse con regularidad.

Proceda de la siguiente manera: mezcle 100 ml de agua caliente con 100 ml de vinagre blanco y vierta la mezcla en el depósito (b). Deje actuar durante 30 minutos, y vacíe el aparato. Utilice entonces un paño húmedo para limpiarlo.

## RESOLUCIÓN DE AVERÍAS

### El calentabiberones no calienta:

- Compruebe que el botón Marcha esté accionado
- Compruebe que el aparato esté conectado correctamente
- Compruebe que el depósito no tenga demasiada cal y si es necesario, límpielo

### Los ciclos de calentamiento son demasiado largos o demasiado cortos:

- Está utilizando demasiada agua o no la suficiente. Adapte la cantidad de agua en función de la temperatura que desee:
- Más agua = más caliente
  - Menos agua = menos caliente

## DESCRIÇÃO DO PRODUTO

- a - Copo doseador
- b - Reservatório de aquecimento
- c - Cesto designado
- d - Anel adaptador
- e - Botão de ligar/desligar
- f - Cabo de alimentação

- (a) Copo doseador : B002104SAV200
- (c) Cesto designado : B002104SAV201
- (d) Anel adaptador : B002104SAV202

As peças de troca a c e d estão disponíveis no nosso serviço cliente (services@badabulle.fr).

## AVISOS

### O NÃO CUMPRIMENTO DESTAS INSTRUÇÕES PODE PROVOCAR QUEIMADURAS OU DANOS NO PRODUTO.

Destinado apenas a uso por adultos.

Quando utilizar aparelhos elétricos, siga **SEMPRE** as precauções de segurança básicas, incluindo as seguintes:

#### • LEIA TODAS AS INSTRUÇÕES ANTES DE UTILIZAR O APARELHO.

- Quando em funcionamento, o aquecedor de biberões contém água quente. Nessa altura não o movimente.
- Mantenha sempre o aquecedor de biberões e o respetivo cabo de alimentação elétrica fora do alcance das crianças.
- Antes de ligar o aquecedor de biberões pela primeira vez, certifique-se de que a tensão é compatível com a da rede elétrica, verificando as informações técnicas gravadas na base do dispositivo.
- Quando o aparelho não estiver em funcionamento e antes de o limpar, desligue-o da tomada de parede.
- Ligue o aparelho a tomadas com a adequada ligação à terra apenas quando estiver a utilizá-lo em casa. Para se proteger contra choques elétricos, não mergulhe o cabo, a ficha ou o aparelho em água ou qualquer outro líquido. Limpe o aparelho apenas com um pano húmido.
- É necessário uma supervisão cuidadosa quando o aparelho estiver a ser utilizado por crianças ou perto destas. Este aparelho não deve ser utilizado por crianças.
- Este dispositivo não se destina a ser utilizado para fins comerciais. Não o use para qualquer outra finalidade que não seja aquela a que o mesmo se destina.
- Não deixe o cabo suspenso da extremidade de uma mesa ou canto nem em contacto com superfícies quentes.
- Nota - não é necessário nem recomendado pré-aquecimento.
- Deite no aparelho apenas a quantidade de água da torneira sugerida antes de o ligar. Por outro lado, não deite fora o excesso de água antes de o ligar.
- Não coloque o aparelho perto de um queimador de gás ou elétrico que esteja quente ou dentro de um forno aquecido.
- Se o aquecedor de biberões estiver tapado ou em contacto com materiais inflamáveis, incluindo cortinas, reposteiros, paredes, etc., durante o funcionamento, pode ocorrer um incêndio. **Não coloque qualquer tipo de objetos em cima do aparelho em**

## CARACTERÍSTICAS TÉCNICAS

Fonte de alimentação: AC 220-240 V - 50 Hz  
Potência: 300 W

#### Velocidade:

- 2 minutos 55 s para um biberão de 150 ml (utilização em casa - temperatura ambiente).
- 2 minutos 15 s para um boião de 120 ml. (utilização em casa - temperatura ambiente).

**Universal:** para a maioria dos aquecedores de biberões.

#### funcionamento.

- Não tape o aquecedor de biberões com película de metal, sob pena de causar o sobreaquecimento do aparelho. Não coloque no aquecedor de biberões ou perto dele materiais inflamáveis, tais como papel, papelão ou película de plástico. ou qualquer material que possa incendiar ou derreter.
- Terminado o aquecimento, retire imediatamente o biberão ou boião. Se o deixar no aquecedor de biberões, a temperatura do alimento continuará a aumentar.
- Tenha o cuidado de seguir sempre as instruções de aquecimento para assegurar que os alimentos não são aquecidos durante demasiado tempo.
- Com este aparelho utilize biberões de plástico aprovados para fervura ou biberões/recipientes de vidro, termoresistentes.
- Não ligue nenhum aparelho cujo cabo ou a ficha estejam danificados, ou após o aparelho ter sofrido qualquer tipo de avaria ou dano. Leve o aparelho ao serviço de assistência autorizado para inspeção, reparação ou regulação.
- O cabo fornecido com o aparelho é curto a fim de diminuir os riscos de se emaranhar ou de alguém tropeçar se o cabo fosse mais comprido.
- As quantidades indicadas na tabela são meramente informativas; se acha que o conteúdo está demasiado quente ou não suficientemente quente para o seu bebé, não hesite em reduzir ou aumentar as quantidades de água. N.B.: o material e a espessura do biberão ou a presença de uma base amovível são tudo elementos que podem influenciar a temperatura do biberão.
- **ATENÇÃO:** para evitar o risco de queimaduras, verifique sempre a temperatura dos alimentos antes de os dar ao seu bebé. Se se tratar de um biberão, agite-o bem para misturar o leite. Deite uma gota na parte de dentro do seu pulso para verificar a temperatura. No caso de um boião, misture o conteúdo e prove para verificar se não está demasiado quente.
- Se o cabo de alimentação elétrica estiver danificado, deve ser substituído pelo fabricante, o serviço de assistência pós-venda ou pessoas com qualificações semelhantes, a fim de evitar situações de perigo.
- Este aparelho não deve ser utilizado por pessoas (incluindo crianças) com deficiência física, mental ou sensorial, ou que não possuam a experiência ou os conhecimentos necessários, a menos que estejam sob vigilância da pessoa responsável pela sua segurança ou que esta lhes explique como usar o aparelho.
- Este aparelho pode ser utilizado por crianças com 8 ou mais

anos de idade desde que estejam sob a supervisão de um adulto ou que tenham recebido instruções para a utilização do equipamento com toda a segurança e que compreendam os perigos potenciais. A limpeza e manutenção não devem ser efetuadas por crianças com menos de 8 anos, ainda que sob a supervisão de um adulto. Mantenha o aparelho e o respetivo cabo fora do alcance das crianças com menos de 8 anos.

- Vigie as crianças para impedir que brinquem com o aparelho.

• Os equipamentos elétricos e eletrónicos devem ser descartados através do sistema de recolha seletiva. Não descarte os equipamentos elétricos e eletrónicos juntamente com os resíduos domésticos indiferenciados; dirija-se a um ponto de recolha seletiva.

 Esta marcação indica que na União Europeia o produto não deve ser descartado juntamente com os outros resíduos domésticos.



## SIGA ESTAS INSTRUÇÕES DE SEGURANÇA

- Nunca deixe as crianças sem vigilância quando o aparelho estiver em funcionamento.
- Verifique se a tensão de alimentação elétrica é compatível com o aparelho (consulte as informações existentes na parte inferior do aparelho).
- Utilize este aparelho apenas para aquecer biberões e boiões destinados a bebés. Qualquer outro uso poderá ser perigoso.
- Nunca ligue o aparelho sem uma quantidade de água suficiente.
- Nunca adicione qualquer tipo de produto (água salgada, medicamentos, detergentes) à água, sob pena de danificar o aparelho.
- Nunca utilize o aquecedor de biberões num ambiente húmido nem o coloque diretamente sob uma torneira. Nunca mergulhe o aparelho em água ou outro líquido.
- Nunca deixe o aparelho perto de uma fonte de calor, como radiadores, ou sob a influência direta dos raios solares.
- Use sempre o aquecedor de biberões sobre uma superfície totalmente plana e seca, **fora do alcance das crianças**.
- Não utilize o aquecedor de biberões no exterior.
- Use sempre os cestos para aquecer os boiões, a fim de não danificar o aparelho.
- Não deixe o biberão ou o boião aquecer durante demasiado tempo; isso pode dar origem ao aparecimento de micróbios no leite ou nos outros alimentos.

- Os biberões saem muito quentes do aquecedor. Tenha cuidado ao retirá-los.
- Não desloque o aparelho quando este estiver a funcionar ou contiver água quente.
- Durante o processo de aquecimento, o aparelho pode ficar muito quente. Nunca toque em mais nada a não ser no botão de Ligar/Desligar.
- Deixar o aquecedor arrefecer durante cerca de 15 minutos antes de o utilizar de novo. Nunca toque no interior do reservatório quando o aparelho estiver em funcionamento ou imediatamente após a sua utilização.
- Desligue sempre o aparelho antes de o limpar ou encher, bem como após cada utilização.
- Não deixe o cabo de alimentação na borda de uma mesa ou superfície de trabalho. Não o coloque sobre uma superfície quente. Não deixe o cabo de alimentação pendurado ao alcance das crianças.
- Por razões de segurança, utilize apenas acessórios e peças sobresselentes Badabulle e nunca desmonte o aparelho.
- Não utilize o aparelho se não estiver a funcionar corretamente ou se estiver danificado. Se necessário, contacte o serviço de assistência pós-venda da Badabulle.

## INSTRUÇÕES DE FUNCIONAMENTO

Coloque o aquecedor de biberões sobre uma superfície plana e estável. Tenha cuidado para que o cabo de alimentação esteja fora do alcance das crianças. Ligue o cabo de alimentação a uma tomada.

1. Ligue o cabo de alimentação a uma tomada.
2. Encha o copo medidor (a) de água, conforme o tamanho do biberão que pretende aquecer. Se o líquido que pretende aquecer estiver à temperatura ambiente, veja o lado do copo medidor que apresenta o símbolo . Se o líquido que quer aquecer tiver estado no frigorífico, veja o lado do copo medidor com o símbolo . Por exemplo: se pretender aquecer um biberão de leite de 150 ml que estava no frigorífico, escolha a posição seguinte no copo medidor: Em seguida, deite água no reservatório de aquecimento (b).
3. Coloque o biberão no reservatório de aquecimento (b) do aquecedor de biberões. Sem necessidade de utilizar a cesta (c).
4. Se utilizar um biberão normal/pequeno, coloque o anel adaptador (d) à volta do biberão para aquecer melhor o conteúdo.











ATENÇÃO : O anel de adaptacao apenas e utilizado com os biberões standard e nunca com os biberões de gargalo largo. Dependendo da utilização ou não utilização do anel, as temperaturas poderão sofrer uma grande variação.

5. Para aquecer um boião, coloque-o no cesto designado (c) e em seguida no reservatório de aquecimento (b). Utilize o anillo adaptador si el tamaño del potito lo permite.
6. Carregue no botão de Ligar/Desligar (e) para iniciar o ciclo de aquecimento. O botão de Ligar/Desligar (e) acende com uma luz vermelha, para indicar que o ciclo de aquecimento está em curso. **ATENÇÃO!** O vapor produzido durante o ciclo de aquecimento é extremamente quente. Não toque no aparelho enquanto estiver em funcionamento.
7. Quando o ciclo de aquecimento termina o aquecedor pára automaticamente e o botão de Ligar/Desligar (e) apaga para indicar que o biberão está pronto.
8. Retire imediatamente o biberão ou o boião com uma pinça ou um pano, para evitar queimar-se. Para evitar o risco de queimaduras, verifique sempre a temperatura do alimento antes de o dar ao bebé. Se se tratar de um biberão, agite-o bem para misturar o leite. Deite uma gota na parte de dentro do seu pulso para verificar a temperatura. Se for um boião, misture o conteúdo e prove-o para verificar se não está demasiado quente.

As quantidades de água a colocar no doseador indicadas abaixo foram testadas com água à temperatura ambiente (20° C), na Primavera. Consoante o material ou o formato do seu biberão, as temperaturas obtidas poderão variar. Se achar que a temperatura está demasiado quente ou não está suficientemente quente, aumente ou diminua muito ligeiramente as quantidades de água para o doseador indicadas na tabela abaixo.

**ATENÇÃO:** a utilização do anel de adaptação aumenta a eficácia do aquecedor de biberões. Quando o utilizar, reduza a quantidade de água no doseador. O tempo de aquecimento será igualmente reduzido.

BIBERÃO	Para um biberão à temperatura ambiente (20 °C) 		Para um biberão que estava no frigorífico (4 °C) 	
	Gradação correspondente para a quantidade de água (ml) a colocar no doseador	Tempo de aquecimento 	Gradação correspondente para a quantidade de água (ml) a colocar no doseador	Tempo de aquecimento 
60 ml	60 ml (= 6 ml)	1'36	60 ml (= 9 ml)	2'38
90 ml	90 ml (= 8 ml)	2'02	90 ml (= 11 ml)	3'00
120 ml	120 ml (= 10 ml)	2'25	120 ml (= 12 ml)	3'30
150 ml	150 ml (= 11 ml)	2'55	150 ml (= 13 ml)	3'40
180 ml	180 ml (= 11,5 ml)	3'02	180 ml (= 13,5 ml)	4'22
210 ml	210 ml (= 12 ml)	3'13	210 ml (= 14 ml)	4'50
240 ml	240 ml (= 12,5 ml)	3'23	240 ml (= 14,5 ml)	5'07
270 ml	270 ml (= 13 ml)	3'34	270 ml (= 15 ml)	5'22
300 ml	300 ml (= 13,5 ml)	3'45	300 ml (= 16 ml)	5'36
330 ml	330 ml (= 14 ml)	3'50	330 ml (= 17 ml)	5'42

BOIÃO	Para um boião à temperatura ambiente (20 °C) 		Para um boião que estava no frigorífico (4 °C) 	
	Gradação correspondente para a quantidade de água (ml) a colocar no doseador	Tempo de aquecimento 	Gradação correspondente para a quantidade de água (ml) a colocar no doseador	Tempo de aquecimento 
120 g	90 ml (= 8 ml)	2'15	330 ml (= 17 ml)	4'20
200 g	120 ml (= 10 ml)	2'55	60 ml + 60 ml (= 9 ml + 9 ml = 18 ml)	5'10

EXEMPLO: 60 ml + 60 ml significa que é preciso:

1/ Encher o doseador até à marca de gradação 60 ml e deitar o conteúdo no recipiente

2/ Encher novamente o doseador até à marca de gradação 60 ml e deitar o conteúdo no recipiente.

## MANUTENÇÃO

### Limpeza:

- Espere até que o aquecedor arrefeça antes de o limpar
- Desligue sempre o aparelho antes de o limpar
- Nunca mergulhe o aparelho em água e não o encha completamente de água
- Nunca utilize detergentes para limpar o aparelho
- Utilize um pano ligeiramente húmido para o limpar no interior e no exterior
- O anel adaptador, o copo medidor e os cestos para boiões podem ser lavados na máquina de lavar loiça

### Descalcificação:

Não utilize produtos de descalcificação. Dependendo da dureza da água, após algum tempo pode formar-se uma camada de calcário no reservatório (b). Para que o esterilizador funcione corretamente, o reservatório deve ser descalcificado regularmente. Proceda do seguinte modo: misture 100 ml de água quente com 100 ml de vinagre branco e despeje no reservatório (b) Deixe atuar durante 30 minutos e, em seguida, esvazie o aparelho. Utilize um pano húmido para limpar.

## RESOLUÇÃO DE PROBLEMAS

### O aparelho não aquece:

- Verifique se o botão de Ligar/Desligar está devidamente ligado
- Verifique se o aparelho está corretamente ligado
- Verifique se o reservatório está demasiado calcificado e

descalcifique, se necessário

### Os ciclos de aquecimento são demasiado longos ou demasiado curtos:

Está a utilizar uma quantidade de água excessiva ou insuficiente. Adapte a quantidade de água em função da temperatura pretendida:

- Mais água = mais quente
- Menos água = menos quente

## DE WICHTIG! BEDIENUNGSANLEITUNG AUFMERKSAM DURCHLESEN UND ZUMSPÄTEREN NACHSCHLAGEN AUFBEWAHREN.

## PRODUKTBESCHREIBUNG

- a - Messbecher
- b - Heizbehälter
- c - Spezieller Korb
- d - Adapterring
- e - EIN-Taste
- f - Stromkabel

- (a) Messbecher : B002104SAV200
- (c) Spezieller Korb : B002104SAV201
- (d) Adapterring : B002104SAV202

Die Ersatzteile a c und d sind bei unserem Kundendienst erhältlich (services@badabulle.fr).

## WARNHINWEISE

### DIE NICHTBEACHTUNG DIESER ANWEISUNGEN KANN VERBRÜHUNGEN ODER BESCHÄDIGUNGEN AM GERÄT VERURSACHEN.

Nur für den Gebrauch durch Erwachsene vorgesehen.

Beim Gebrauch von Elektrogeräten sollten die folgenden grundlegenden Sicherheitsvorschriften **IMMER** eingehalten werden:

#### • ALLE ANWEISUNGEN VOR DEM GEBRAUCH ZUR KENNTNIS NEHMEN.

- Während des Gebrauchs enthält der Wärmer heißes Wasser. Das Gerät nicht während des Betriebs transportieren.
- Den Wärmer samt Stromkabel immer außer Reichweite von Kindern halten.
- Vor dem ersten Anschluss des Wärmers sicherstellen, dass die auf der Unterseite des Geräts eingestanzte Spannung mit Ihrer Netzspannung übereinstimmt.
- Bei Nichtbenutzung des Geräts und vor dem Reinigen immer den Stecker aus der Wandsteckdose ziehen.
- Das Gerät für den Hausgebrauch nur an sachgemäß geerdete Steckdosen anschließen. Zum Schutz vor Stromschlägen, Kabel, Stecker oder Gerät nie in Wasser oder andere Flüssigkeiten tauchen. Das Gerät ausschließlich mit einem feuchten Lappen reinigen.
- Bei einem Betrieb durch oder in Anwesenheit von Kindern ist immer erhöhte Aufmerksamkeit erforderlich. Das Gerät ist nicht für einen Gebrauch durch Kinder vorgesehen.
- Das Gerät ist nicht für einen gewerblichen Einsatz vorgesehen. Das Gerät nur für den vorgesehenen Gebrauch benutzen.
- Das Stromkabel nicht über Tischkanten hängen und keine heißen Oberflächen berühren lassen.
- Bitte beachten: Ein Vorheizen ist weder erforderlich noch empfehlenswert.
- Die angegebene Menge Leitungswasser kurz vor dem Einschalten in das Gerät geben. Überschüssiges Wasser jedoch nicht vor dem Einschalten des Geräts ausgießen.
- Das Gerät nicht in der Nähe einer Gas- oder Elektroplatte platzieren und nicht in einen warmen Ofen stellen.
- Feueregefahr, falls der Wärmer während des Betriebs entflammbare Materialien wie Vorhänge, Bettzeug, Wände usw. berührt oder von solchen bedeckt wird. **Während des Betriebs keine Gegenstände auf die Oberseite des Geräts stellen.**
- Den Wärmer nicht mit Metallfolie bedecken. Dies führt zur Überhitzung des Geräts. Keine entflammbaren Materialien wie Papier, Pappe und Plastikfolie oder Materialien, die Feuer fan-

## TECHNISCHE DATEN

Spannungsversorgung: AC 220-240 V ~ 50 Hz  
Leistung: 300 W

### Zeitbedarf:

- 2 Minuten 55 s für ein 150 ml Fläschchen (Hausgebrauch - Raumtemperatur).
- 2 Minuten 15 s für ein 120 ml Gläschen (Hausgebrauch - Raumtemperatur).

**Universell:** für die meisten Fläschchentypen.

gen oder schmelzen können, auf oder in die Nähe des Wärmers stellen.

- Nach Beendigung der Erwärmvorgangs das Fläschchen oder Döschen sofort entnehmen. Andernfalls steigt die Temperatur der Nahrung im Wärmer weiter an.
- Sicherstellen, dass die Anweisungen für das Erwärmen immer befolgt werden, damit die Nahrung nicht zu lange erwärmt wird.
- Zum Kochen geeignete Plastikflaschen oder wärmebeständige Glasflaschen/Behälter für dieses Gerät benutzen.
- Das Gerät nicht mit beschädigtem Stromkabel oder Stecker bzw. nach Fehlfunktionen und bei Beschädigungen aller Art benutzen. Das Gerät zur Untersuchung, Reparatur oder Einstellung in das nächstgelegene Kundendienstcenter bringen.
- Das Stromkabel soll die Gefahr eines Verstrickens oder Stolperns über ein längeres Stromkabel vermeiden.
- Die Mengenangaben der Tabelle dienen allein zur Information. Wenn Sie den Eindruck haben, dass der Inhalt für Baby zu oder nicht ausreichend heiß ist, jederzeit die Wassermenge verringern oder erhöhen. Hinweis: Material und Stärke des Fläschchens sowie das Vorhandensein eines abnehmbaren Sockels sind Faktoren, die einen Einfluss auf die Temperatur des Fläschchens haben.
- **ACHTUNG:** Um jegliches Risiko von Verbrennungen zu vermeiden, immer vor dem Verfüttern an Baby die Temperatur der Nahrung prüfen. Fläschchen immer schütteln, um die Milch gut zu durchmischen. Einen Tropfen auf die innere Handfläche geben, um die Temperatur zu kontrollieren. Den Inhalt von Gläschen verrühren und probieren, ob er nicht zu heiß ist.
- Wenn das Stromkabel beschädigt ist, muss es vom Hersteller, seinem Kundendienst oder einer ähnlich ausgebildeten Fachkraft ersetzt werden, um jegliche Gefahr zu vermeiden.
- Das Gerät darf nicht durch körperlich, sensorisch oder geistig behinderte Personen (einschließlich Kinder) sowie durch Personen ohne ausreichende Erfahrung oder Wissen benutzt werden, es sei denn sie werden von einem verantwortlichen Betreuer beaufsichtigt und wurden auf den sicheren Einsatz des Geräts eingewiesen.
- Das Gerät kann von Kindern ab 8 Jahren benutzt werden, wenn diese angemessen von einem Erwachsenen beaufsichtigt werden oder sie auf den sicheren Einsatz des Geräts eingewiesen und die damit verbundenen Gefahren verstanden wurden. Reinigung und Wartung dürfen auch nicht unter Aufsicht eines Erwachsenen durch Kinder unter 8 Jahren erfolgen. Gerät und Stromkabel außer Reichweite von Kindern unter 8 Jahren halten.

- Kinder beaufsichtigen, damit sie nicht mit dem Gerät spielen.
- Elektrische und elektronische Altgeräte müssen im Rahmen einer Mülltrennung entsorgt werden. Keine elektrischen oder elektronischen Geräte mit dem ungetrennten Hausmüll entsorgen, sondern an einer Sammelstelle abgeben.



Dieses Zeichen weist darauf hin, dass das Produkt innerhalb der Europäischen Union nicht in den Hausmüll gegeben werden darf.

## BITTE DIE SICHERHEITSHINWEISE BEFOLGEN!

- Kinder nie bei eingeschaltetem Gerät unbeaufsichtigt lassen.
- Überprüfen, ob Ihre Spannungsversorgung mit dem Gerät vereinbar ist (siehe die entsprechenden Angaben auf der Unterseite des Geräts).
- Das Gerät nur zum Erwärmen von Fläschchen und Gläschen für Babys verwenden. Alle anderen Verwendungen können gefährlich sein.
- Das Gerät nie einschalten, bevor eine ausreichende Wassermenge eingefüllt ist.
- Keine Mittel (Salzwasser, Medikamente, Reinigungsprodukte) dem Wasser hinzusetzen, diese können das Gerät beschädigen.
- Den Fläschchenwärmer nicht in feuchten Umgebungen benutzen und nicht direkt unter den Wasserhahn halten. Das Gerät nie in Wasser oder eine andere Flüssigkeit tauchen.
- Das Gerät nie in der Nähe einer Wärmequelle wie einem Heizkörper oder unter direkter Sonneneinstrahlung belassen.
- Den Fläschchenwärmer immer **außer Reichweite von Kindern** auf einer völlig glatten, trockenen Oberfläche benutzen.
- Den Fläschchenwärmer nicht im Freien benutzen.

- Immer die Körbe zum Erwärmen der Gläschen benutzen, um das Gerät nicht zu beschädigen.
- Das Fläschchen oder Gläschen nicht solange wärmen, es können sich Mikroben in der Milch oder der Nahrung bilden.
- aus dem Fläschchenwärmer genommen werden. Vorsichtig anfassen!
- Das Gerät während des Betriebs oder wenn es heißes Wasser enthält nicht transportieren.
- Während des Aufwärmprozesses kann das Gerät sehr heiß werden. Nur die EIN-Taste berühren.
- Den Fläschchenwärmer vor einem erneuten Einsatz 15 Minuten abkühlen lassen. Nie das Innere des Vorratsbehälters während oder kurz nach dem Betrieb berühren.
- Vor der Reinigung des Geräts, vor dem Befüllen und nach jedem Einsatz immer den Netzstecker ziehen.
- Das Stromkabel nie über den Rand eines Tisches oder einer Arbeitsplatte hängen lassen. Es nicht auf eine heiße Oberfläche legen. Das Stromkabel außer Reichweite von Kindern halten.
- Aus Sicherheitsgründen nur Zubehör und Ersatzteile von Badabulle benutzen und das Gerät nie auseinanderbauen.
- Das Gerät nie im Fall von Funktionsstörungen oder Beschädigungen benutzen. In einem solchen Fall den Badabulle-Kundendienst einschalten.

## GEBRAUCHSHINWEISE

Den Fläschchenwärmer auf eine glatte, stabile Oberfläche stellen. Darauf achten, dass das Stromkabel des Fläschchenwärmers sich außer Reichweite von Kindern befindet. Das Stromkabel an eine Netzsteckdose anschließen.

1. Das Stromkabel an eine Netzsteckdose anschließen.
2. Den Messbecher (a) abhängig von der Größe des zu erwärmenden Fläschchens mit Wasser befüllen. Wenn sich die zu erwärmende Flüssigkeit auf Raumtemperatur befindet, siehe die Seite des Messbechers mit dem Piktogramm . Wenn die zu erwärmende Flüssigkeit aus dem Kühlschrank kommt, siehe die Seite des Messbechers mit dem Piktogramm . Beispiel: Sie wollen ein 150 ml Milchfläschchen aus dem Kühlschrank erwärmen. Folgende Markierung des Messbechers beachten: Anschließend Wasser in den Heizbehälter (b) geben.
3. Das Fläschchen in den Heizbehälter (b) des Fläschchenwärmers setzen. Die Verwendung von Korb (c) ist nicht erforderlich.

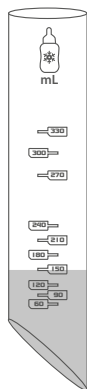

4. Bei einem herkömmlichen/kleinen Fläschchen, den Adapterring (d) um das Fläschchen legen, um den Inhalt besser zu erwärmen. ACHTUNG: Der Grosenanpassungsring ist nur für Standardflaschen, nicht für Flaschen mit breitem Flaschenhals gedacht. Der Einsatz des Rings kann zu enormen Temperaturunterschieden führen.
5. Gläschen zum Erwärmen in den dazu vorgesehenen Korb (c) und diesen in den Heizbehälter (b) legen. Den Einstellring benutzen, wenn die Größe des Gläschens dies zulässt.
6. Die EIN-Taste (e) drücken, um den Heizzyklus zu starten. Die EIN-Taste (e) wird zum Zeichen eines laufenden Heizzyklus rot. ACHTUNG! Der während des Heizzyklus entstehende Dampf ist extrem heiß. Das Gerät während des Betriebs nicht anfassen.
7. Der Fläschchenwärmer schaltet am Ende des Heizzyklus automatisch ab. Die EIN-Taste (e) erlischt als Zeichen, dass das Fläschchen fertig ist.
8. Das Fläschchen oder Gläschen sofort entnehmen, aber nur mit einem Greifer oder einem Lappen, da es sehr heiß ist. Um jegliches Risiko von Verbrennungen zu vermeiden, immer vor dem Verfüttern an Baby die Temperatur der Nahrung prüfen. Fläschchen immer schütteln, um die Milch gut zu durchmischen. Einen Tropfen auf die innere Handfläche geben, um die Temperatur zu kontrollieren. Bei Gläschen, den Inhalt verrühren und probieren, ob er nicht zu heiß ist.

Die nachstehenden, in den Dosierer zu füllenden Wassermengen wurden mit Wasser bei Umgebungstemperatur im getestet (20° C). Möglicherweise ändert sich die erreichte Temperatur je nach Werkstoff und Form des Fläschchens. Wenn Ihnen die erreichte Temperatur zu hoch oder nicht hoch genug ist, die nachstehend angegebenen Wassermengen des Dosierers ganz leicht erhöhen oder verringern.

ACHTUNG: Die Verwendung des Einstellrings erhöht die Wirksamkeit des Fläschchenwärmers. Bei seinem Einsatz ist daher die in den Messbecher zu gebende Wassermenge zu reduzieren. Die Zeit zum Erwärmen fällt ebenfalls kürzer aus.

FLÄSCHCHEN	Für ein Fläschchen bei Raumtemperatur (20 °C)		Für ein Fläschchen aus dem Kühlschrank (4 °C)	
	Skala entspricht der Menge Wasser (ml), die in den Dosierer zu gießen ist	Aufheizzeit	Skala entspricht der Menge Wasser (ml), die in den Dosierer zu gießen ist	Aufheizzeit
60 ml	60 ml (= 6 ml)	1'36	60 ml (= 9 ml)	2'38
90 ml	90 ml (= 8 ml)	2'02	90 ml (= 11 ml)	3'00
120 ml	120 ml (= 10 ml)	2'25	120 ml (= 12 ml)	3'30
150 ml	150 ml (= 11 ml)	2'55	150 ml (= 13 ml)	3'40
180 ml	180 ml (= 11,5 ml)	3'02	180 ml (= 13,5 ml)	4'22
210 ml	210 ml (= 12 ml)	3'13	210 ml (= 14 ml)	4'50
240 ml	240 ml (= 12,5 ml)	3'23	240 ml (= 14,5 ml)	5'07
270 ml	270 ml (= 13 ml)	3'34	270 ml (= 15 ml)	5'22
300 ml	300 ml (= 13,5 ml)	3'45	300 ml (= 16 ml)	5'36
330 ml	330 ml (= 14 ml)	3'50	330 ml (= 17 ml)	5'42

GLÄSCHEN	Für ein Gläschen bei Raumtemperatur (20 °C)		Für ein Gläschen aus dem Kühlschrank (4 °C)	
	Skala entspricht der Menge Wasser (ml), die in den Dosierer zu gießen ist	Aufheizzeit	Skala entspricht der Menge Wasser (ml), die in den Dosierer zu gießen ist	Aufheizzeit
120 g	90 ml (= 8 ml)	2'15	330 ml (= 17 ml)	4'20
200 g	120 ml (= 10 ml)	2'55	60 ml + 60 ml (= 9 ml + 9 ml = 18 ml)	5'10

BEISPIEL: **60 ml + 60 ml** bedeutet:

- 1/ Den Messbecher bis zum **60 ml** Messstrich füllen und in den Behälter gießen
- 2/ Den Messbecher nun bis zum **60 ml** Messstrich füllen und in den Behälter gießen.

## WARTUNG

### Reinigung:

- Vor dem Reinigen das Abkühlen des Fläschchenwärmers abwarten
- Vor dem Reinigen des Geräts immer den Netzstecker ziehen
- Das Gerät nie in Wasser tauchen, es nie vollständig mit Wasser befüllen
- Keine Reinigungsmittel zum Reinigen des Geräts verwenden
- Zum Reinigen von innen und außen ein angefeuchtetes Tuch verwenden
- Adapterring, Messbecher und Körbe für Gläschen sind waschmaschinenfest

### Entkalken:

Keine Entkalkungsmittel benutzen. Je nach Wasserhärte kann sich nach Ablauf einer gewissen Zeit eine Kalkschicht im Vorratsbehälter (b) bilden. Um den ordnungsgemäßen Betrieb des Geräts zu sichern, muss der Vorratsbehälter regelmäßig entkalkt werden. Vorgehensweise: 100 ml heißes Wasser mit 100 ml Weißweinessig mischen und in den Vorratsbehälter (b) geben. 30 Minuten wirken lassen und das Gerät leeren. Anschließend einen feuchten Lappen zum Reinigen verwenden.

## ENTSTÖRUNG

### Der Fläschchenwärmer erwärmt sich nicht:

- Kontrollieren, ob die EIN-Taste gedrückt ist
- Prüfen, ob das Gerät richtig angeschlossen ist
- Kontrollieren, dass der Vorratsbehälter nicht verkalkt ist, ggfs. entkalken

### Die Heizzyklen sind zu kurz oder zu lang:

Sie verwenden zu viel oder zu wenig Wasser. Die Wassermenge an die gewünschte Temperatur anpassen:

- Mehr Wasser = wärmer
- Weniger Wasser = weniger warm



# PL WAŻNE! INSTRUKCJĘ NALEŻY DOKŁADNIE PRZECZYTAĆ I ZACHOWAĆ DOPÓZNIJSZEGO WGLĄDU.

## OPIS PRODUKTU

- a - Dozownik
- b - Zbiornik grzewczy
- c - Koszyk
- d - Pierścien adaptera
- e - Przycisk wyłącznika
- f - Przewód zasilający

- (a) Dozownik : B002104SAV200
- (c) Koszyk : B002104SAV201
- (d) Pierścien adaptera : B002104SAV202

Części zamienne a c i d są dostępne w serwisie klienta (services@badabulle.fr).

## OSTRZEŻENIA

### BRĄK PRZESTRZEGANIA TYCH INSTRUKCJI MOŻE BYĆ PRZYCYNĄ POPARZENIA LUB USZKODZENIA PRODUKTU.

Produkt może być obsługiwany wyłącznie przez osoby dorosłe.

Podczas korzystania z urządzeń elektrycznych należy

ZAWSZE przestrzegać podstawowych wskazań bezpieczeństwa, między innymi przedstawionych poniżej:

### • PRZED ROZPOCZĘCIEM UŻYTKOWANIA PRODUKTU NALEŻY PRZECZYTAĆ CAŁOŚĆ INSTRUKCJI.

- Podczas pracy podgrzewacz zawiera gorącą wodę. Nie należy przetranszować pracującego urządzenia.
- Podgrzewacz i jego przewód zasilający muszą zawsze znajdować się w miejscu niedostępnym dla dzieci.
- Przed pierwszym podłączeniem podgrzewacza do zasilania należy upewnić się, że jego napięcie jest zgodne z parametrami sieci zasilającej, sprawdzając informacje wygrawerowane na spodzie urządzenia.
- Kiedy urządzenie nie jest używane i przed przystąpieniem do czyszczenia należy zawsze odłączyć je od ściennego gniazdka zasilania.
- Podczas użytku domowego urządzenie może być podłączone wyłącznie do gniazdka zasilania z prawidłowym uziemieniem. Aby zapobiec możliwości porażenia prądem elektrycznym, nie wolno zanurzać przewodu zasilającego, wtyczki lub urządzenia w wodzie bądź jakiegokolwiek innej cieczy. Do czyszczenia urządzenia należy używać wyłącznie wilgotnej szmatki.
- Należy zachować szczególną ostrożność, kiedy urządzenie jest obsługiwane przez dzieci lub znajduje się w ich pobliżu. Urządzenie nie powinno być obsługiwane przez dzieci.
- Urządzenie nie jest przeznaczone do wykorzystania w celach handlowych. Nie wolno używać urządzenia w jakichkolwiek celach niezgodnych z jego przeznaczeniem.
- Uważać, aby przewód urządzenia nie zwisał z krawędzi lub narożnika stołu i nie dotykał gorących powierzchni.
- Uwaga - podgrzewanie wstępnie nie jest konieczne lub zalecane.
- Przed włączeniem urządzenia należy jedynie nalać do niego zalecaną ilość wody z kranu. Niemniej jednak, nie należy nalewać do urządzenia zbyt dużej ilości wody przed jego włączeniem.
- Nie należy ustawiać urządzenia w pobliżu gorących grzejników gazowych lub elektrycznych, bądź rozrzanego piekarnika.
- Ryzyko pożaru występuje w przypadku, jeśli pracujący podgrzewacz zostanie przykryty lub będzie dotykał jakichkolwiek materiałów

## CHARAKTERYSTYKA TECHNICZNA

Zasilanie elektryczne: AC 220-240 V ~ 50 Hz  
Moc: 300 W

### Prędkość:

- 2 minut 55 s w przypadku butelki o pojemności 150 ml (użytkowanie domowe - temperaturze pokojowej).
- 2 minut 15 s w przypadku słoiczka o pojemności 120 ml (użytkowanie domowe - temperaturze pokojowej).

**Produkt uniwersalny:** odpowiednie dla większości butelek.

łatwopalnych, takich jak firanki, zasłony, ściany itp. **Nie należy układać żadnych przedmiotów na pracującym urządzeniu.**

- Nie przykrywać podgrzewacza folią metalową. Spowoduje to przegrzanie urządzenia. Nie umieszczać na podgrzewaczu lub w jego pobliżu jakichkolwiek materiałów łatwopalnych, takich jak papier, karton, folia plastikowa lub wszelkiego rodzaju inne materiały, które mogą zapalić się bądź stopić.
- Po zakończeniu podgrzewania należy natychmiast wyjąć butelkę lub słoiczek z pokarmem z urządzenia. W razie ich pozostawienia wewnątrz urządzenia, temperatura pokarmu będzie wciągać wzrastać.
- Należy zawsze ściśle przestrzegać zaleceń dotyczących podgrzewania, tak aby pokarm nie był podgrzewany zbyt długo.
- W urządzeniu należy używać wyłącznie butelek plastikowych zatwierdzonych do podgrzewania lub szklanych butelek / pojemników żaroodpornych.
- Nie wolno używać urządzenia, jeżeli jego przewód zasilający lub wtyczka są uszkodzone lub jeśli urządzenie nie działa prawidłowo bądź zostało w jakikolwiek sposób uszkodzone. Należy przekazać urządzenie do najbliższego autoryzowanego serwisu naprawczego w celu przeprowadzenia jego kontroli, naprawy lub regulacji.
- Przewód zasilający dostarczony w zestawie z urządzeniem jest krótki, co umożliwia ograniczenie ryzyka zaplątania się lub potknięcia o długi przewód.
- Ilości podane w tabeli mają jedynie charakter orientacyjny - jeżeli użytkownik uważa, że zawartość jest zbyt gorąca lub zimna dla jego dziecka, należy zmniejszyć lub zwiększyć ilość wody. UWAGA: materiał i grubość ścianek butelki lub obecność zdejmowanej podstawy to elementy, które mogą mieć znaczenie dla temperatury pokarmu.
- **UWAGA:** aby uniknąć możliwości poparzenia, należy zawsze sprawdzić temperaturę pokarmu przed podaniem go dziecku. Jeżeli pokarm znajduje się w butelce, należy mocno ją wstrząsnąć, aby dobrze wymieszać mleko. Nalać kroplę pokarmu na nadgarstek, aby sprawdzić jego temperaturę. W przypadku pokarmów w słoiczkach, należy zamieszać zawartość i skosztować ją, aby sprawdzić, czy nie jest zbyt gorąca.
- Dla zapewnienia bezpieczeństwa, w razie uszkodzenia przewodu zasilającego, może on zostać wymieniony na nowy jedynie przez producenta, jego serwis naprawczy lub osoby posiadające identyczne kwalifikacje.
- Urządzenie nie może być wykorzystywane przez osoby (w tym dzieci), których zdolności fizyczne, sensoryczne lub umysłowe są ograniczone lub też osoby, które nie posiadają odpowiedniego doświadczenia bądź wiedzy, chyba że pozostają one pod opieką i nadzorem osoby odpowiedzialnej za ich bezpieczeństwo, która przekazała im niezbędne informacje dotyczące prawidłowej obsługi urządzenia.

- Urządzenie może być wykorzystywane przez dzieci w wieku co najmniej 8 lat pod warunkiem, że pozostają one pod stałym nadzorem osoby dorosłej, która przekazała im niezbędne informacje dotyczące prawidłowej obsługi urządzenia i rozumieją występujące zagrożenia. Wszelkie czynności dotyczące czyszczenia i konserwacji mogą być wykonywane przez dzieci w wieku powyżej 8 lat pod warunkiem, że pozostają one pod stałym nadzorem osoby dorosłej. Urządzenie i jego przewód zasilający powinny zawsze znajdować się w miejscu niedostępnym dla dzieci w wieku poniżej 8 lat.



## NALEŻY ZAWSZE PRZESTRZEGAĆ TYCH WSKAZÓWEK BEZPIECZEŃSTWA

- Nigdy nie pozostawiać dziecka bez nadzoru, kiedy urządzenie pracuje.
- Upewnić się, że parametry sieci zasilania są identyczne z parametrami urządzenia (patrz informacje na spodzie urządzenia).
- Urządzenie może być wykorzystywane wyłącznie do podgrzewania butelek i słoiczków zawierających pokarm dla dzieci. Jakiegokolwiek inne użytkowanie może być niebezpieczne.
- Nie wolno włączać urządzenia, jeżeli nie została do niego wlana wystarczająca ilość wody.
- Nie wolno dodawać do wody jakiegokolwiek innych produktów (woda słona, leki, detergenty), ponieważ może to spowodować uszkodzenie urządzenia.
- Nie wolno używać urządzenia w miejscu wilgotnym i nie wkładać go bezpośrednio pod strumień wody z kranu. Nie wolno zanurzać urządzenia w wodzie lub jakiegokolwiek innej cieczy.
- Nie należy pozostawiać urządzenia w pobliżu jakiegokolwiek źródła ciepła, takiego jak grzejnik lub w miejscu, na które bezpośrednio padają promienie słoneczne.
- Urządzenie powinno być zawsze używana na całkowicie płaskim i suchym podłożu, **w miejscu niedostępnym dla dzieci.**
- Nie należy używać urządzenia na wolnym powietrzu.
- Aby zapobiec możliwości uszkodzenia urządzenia, słoiczki mogą być podgrzewane wyłącznie w koszykach.
- Nie podgrzewać butelki lub słoiczka zbyt długo - może to

- Należy pilnować, aby dzieci nie bawiły się urządzeniem.
  - Użyte urządzenia elektryczne i elektroniczne muszą zostać przeznaczone do utylizacji w ramach systemu selektywnej zbiórki odpadów. Nie wolno wyrzucać zużytych urządzeń elektrycznych i elektronicznych razem ze zwykłymi, niesortowanymi śmieciami domowymi - należy zawsze odnieść je do punktu selektywnej zbiórki odpadów.
-  Symbol oznaczający, że w krajach Unii Europejskiej produkt nie może być wyrzucany razem ze zwykłymi śmieciami domowymi.

## WSKAZÓWKI DOTYCZĄCE UŻYTKOWANIA

Ustawić urządzenie na płaskiej, stabilnej powierzchni. Upewnić się, że przewód zasilający urządzenia pozostaje poza zasięgiem dzieci. Podłączyć przewód zasilający do gniazdka zasilania.





1. Podłączyć przewód zasilający do gniazdka zasilania.
2. Napełnić dozownik (a) wodą w zależności od rozmiarów butelki, która ma zostać podgrzana. Jeżeli płyn, który ma zostać podgrzany znajduje się w temperaturze pokojowej, należy użyć skali dozownika oznaczonej piktogramem . Jeżeli płyn, który ma zostać podgrzany został wyjęty z lodówki, należy użyć skali dozownika oznaczonej piktogramem . Np.: aby podgrzać butelkę mleka o pojemności 150 ml, która została właśnie wyjęta z lodówki, należy wybrać następującą pozycję na dozowniku: Następnie nalać wodę do zbiornika grzewczego (b).
3. Włożyć butelkę do zbiornika grzewczego (b) urządzenia. Nie ma potrzeby korzystania z koszyka (c).
4. Jeżeli używana jest butelka standardowa/mała, należy umieścić dookoła niej pierścien adaptera (d) - w ten sposób zawartość zostanie lepiej podgrzana. UWAGA: adapter jest używany tylko do standardowych butelek i nie można go stosować do butelek z szeroką szyjką. Zastosowanie adaptatora lub jego brak może znacznie wpłynąć na temperaturę.







5. Aby podgrzać słoiczek, należy umieścić go we właściwym koszyku (c), a następnie włożyć do zbiornika grzewczego (b). Jeśli rozmiar słoiczka na to pozwala, należy użyć pierścienia adaptacyjnego.
6. Wcisnąć przycisk wyłącznika (e), aby uruchomić cykl podgrzewania. Lampka kontrolna przycisku wyłącznika (e) zmienia kolor na czerwony sygnalizując, że urządzenie działa. UWAGA! Para, która wytwarza się podczas podgrzewania jest bardzo gorąca. Nie wolno dotykać pracującego urządzenia.
7. Po zakończeniu wykonywania cyklu podgrzewania urządzenie wyłącza się automatycznie. Lampka kontrolna przycisku wyłącznika (e) gaśnie, co oznacza, że pokarm jest gotowy.
8. Należy natychmiast wyjąć butelkę lub słoiczek, zawsze używając szczypców lub szmatki, ponieważ są one bardzo gorące. Aby uniknąć możliwości poparzenia, należy zawsze sprawdzić temperaturę pokarmu przed podaniem go dziecku. Jeżeli pokarm znajduje się w butelce, należy mocno ją wstrząsnąć, aby dobrze wymieszać mleko. Nalać kroplę pokarmu na nadgarstek, aby sprawdzić jego temperaturę. W przypadku pokarmów w słoiczkach, należy zamieszać zawartość i skosztować ją, aby sprawdzić, czy nie jest zbyt gorąca.

Ilości wody do wiania do dozownika podane poniżej zostały sprawdzone w temperaturze pokojowej, na wiośnę (20° C). Temperatura butelki może zmieniać się w zależności od jej rozmiaru. Jeśli temperatura wydaje się zbyt wysoka lub zbyt niska, należy zwiększyć lub zmniejszyć nieznacznie ilości wody w dozowniku.

UWAGA: użycie pierścienia adaptacyjnego podnosi skuteczność podgrzewacza butelek. Podczas korzystania z podgrzewacza, zmniejszyć ilość wody wlewanej do dozownika. W ten sposób czas podgrzewania również zostanie skrócony.

BUTELKA DLA NIEMOWIĄT	Butelka w temperaturze pokojowej (20 °C) 		Butelka wyjęta z lodówki (4 °C) 	
	Skala odpowiadająca ilości wody (ml), która powinna zostać nalana do dozownika	Czas podgrzewania 	Skala odpowiadająca ilości wody (ml), która powinna zostać nalana do dozownika	Czas podgrzewania 
60 ml	60 ml (= 6 ml)	1'36	60 ml (= 9 ml)	2'38
90 ml	90 ml (= 8 ml)	2'02	90 ml (= 11 ml)	3'00
120 ml	120 ml (= 10 ml)	2'25	120 ml (= 12 ml)	3'30
150 ml	150 ml (= 11 ml)	2'55	150 ml (= 13 ml)	3'40
180 ml	180 ml (= 11,5 ml)	3'02	180 ml (= 13,5 ml)	4'22
210 ml	210 ml (= 12 ml)	3'13	210 ml (= 14 ml)	4'50
240 ml	240 ml (= 12,5 ml)	3'23	240 ml (= 14,5 ml)	5'07
270 ml	270 ml (= 13 ml)	3'34	270 ml (= 15 ml)	5'22
300 ml	300 ml (= 13,5 ml)	3'45	300 ml (= 16 ml)	5'36
330 ml	330 ml (= 14 ml)	3'50	330 ml (= 17 ml)	5'42

SŁOICZEK	Słoiczek w temperaturze pokojowej (20 °C) 		Słoiczek wyjęty z lodówki (4 °C) 	
	Skala odpowiadająca ilości wody (ml), która powinna zostać nalana do dozownika	Czas podgrzewania 	Skala odpowiadająca ilości wody (ml), która powinna zostać nalana do dozownika	Czas podgrzewania 
120 g	90 ml (= 8 ml)	2'15	330 ml (= 17 ml)	4'20
200 g	120 ml (= 10 ml)	2'55	60 ml + 60 ml (= 9 ml + 9 ml = 18 ml)	5'10

PRZYKŁAD: 60 ml + 60 ml oznacza, że należy:

- 1/ Napełnić dozownik do poziomu 60 ml i wlać do zbiornika
- 2/ Napełnić ponownie dozownik do poziomu 60 ml i wlać do zbiornika.

## UTRZYMANIE URZĄDZENIA

### Czyszczenie:

- Przed przystąpieniem do czyszczenia należy zaczekać do wystygnięcia urządzenia
- Przed przystąpieniem do czyszczenia urządzenia należy zawsze odłączyć je od zasilania
- Nie wolno w żadnym wypadku zanurzać urządzenia w wodzie i nie napełniać całkowicie wodą
- Do czyszczenia urządzenia nie należy używać detergentów
- Wnętrze urządzenia i powierzchnie zewnętrzne powinny być czyszczone lekko nawilżoną szmatką
- Pierścien adaptera, dozownik i koszyki na słoiczki mogą być myte w zmywarce do naczyń

### Usuwanie kamienia wapiennego:

Nie używać produktów przeznaczonych do usuwania kamienia wapiennego. W zależności od stopnia twardości wykorzystywanej wody, po pewnym czasie wewnątrz zbiornika (b) może powstać warstwa kamienia wapiennego. Aby zapewnić prawidłowe działanie urządzenia, należy systematycznie usuwać kamień ze zbiornika. Należy postąpić w następujący sposób: wymieszać 100 ml wody ze 100 ml białego octu i wlać tę mieszaninę do zbiornika (b). Pozostawić na 30 minut, a następnie opróżnić urządzenie. Wyrzucić urządzenie wilgotną ściereczką.

### Czas cyklu nagrzewania jest zbyt długi lub zbyt krótki:

Używane jest zbyt dużo lub zbyt mało wody. Należy dostosować ilość wody w zależności od pożądaney temperatury:

- Więcej wody = wyższa temperatura
- Mniej wody = niższa temperatura

## ROZWIĄZYWANIE PROBLEMÓW

### Urządzenie nie działa:

- Sprawdzić, czy przycisk wyłącznika został wciśnięty
- Sprawdzić, czy urządzenie jest prawidłowo podłączone do zasilania
- Sprawdzić, czy zbiornik nie jest w nadmiernym stopniu zanieczyszczony przez kamień wapienny i w razie potrzeby przeprowadzić procedurę usunięcia kamienia

## UPOZORNENIE! POZORNIE SI PRZECZYTAJ A UŁOŻTE PRO BUDOUĆI POUŻITÍ

## POPIS VÝROBKU

- a - Sklo dávkovače
- b - Ohřívací nádrž
- c - Košík
- d - Adaptační kroužek
- e - Tlačítko chodu
- f - Napájecí kabel

- (a) Sklo dávkovače : B002104SAV200
- (c) Košík : B002104SAV201
- (d) Adaptační kroužek : B002104SAV202

Nahradni součástky a c a d jsou k dispozici v našem zákaznickem servisu (services@badabulle.fr).

## UPOZORNENÍ

### NEDODRŽENÍ TĚCHTO POKYNŮ MŮŽE ZPŮSOBIT OPRAVENÍ NEBO POŠKOZENÍ VAŠEHO VÝROBKU.

Výrobek je určen pro použití pouze dospělými osobami.

Při používání elektrických spotřebičů je třeba VŽDY dodržovat základní bezpečnostní opatření, včetně následujících:

#### • PŘED POUŽITÍM SI PRZECZYTAJ VŠECHNY POKYNY.

- Během používání ohříváče obsahuje horkou vodu. Když je spotřebič v provozu, nepřemísťujte jej.
- Ohříváč a jeho napájecí kabel uchovávejte vždy mimo dosah dětí.
- Než zapojíte ohříváč pro jeho první použití, ujistěte se, že je napětí kompatibilní s vaší dodávkou energie – zkontrolujte hodnoty vyražené na spodní straně přístroje.
- Pokud zařízení nepoužíváte a než zahájíte jeho čištění, odpojte jej ze zásuvky.
- Při použití v domácnostech spotřebič připojujte k pouze řádně uzemněným zásuvkám. Pro ochranu před úrazem elektrickým proudem neponořujte kabel, zástrčku nebo spotřebič do vody nebo jiné kapaliny. Zařízení čistěte pouze navlhčeným hadříkem.
- Když je spotřebič používán dětmi nebo v jejich blízkosti, je nutný vždy přísný dohled. Tento spotřebič není určen pro použití dětmi.
- Toto zařízení není určeno pro komerční účely. Nepoužívejte tento spotřebič k žádnému jinému účelu, než je jeho zamýšlené použití.
- Nenechávejte kabel viset přes hranu stolu nebo roh ani nenechte, aby se dotýkal horkého povrchu.
- Vezměte prosím na vědomí, že předeřev není nutný ani doporučovaný.
- Pouze před zapnutím přístroje do něj nalijte doporučené množství vodovodní vody. Na druhou stranu před zapnutím spotřebiče nevylévejte přebytek vody.
- Spotřebič neumísťujte do blízkosti horkého plynového nebo elektrického hořáku nebo do rozehřáté trouby.
- Pokud je ohříváč během provozu zakryt hořlavým materiálem (záclony, závěsy, stěny apod.) nebo se jich dotýká, může nastat požár. **Při provozu spotřebiče nepokládejte na jeho horní stranu žádné předměty.**
- Nezakrývejte ohříváč kovovou fólií. To by způsobilo přehřátí spotřebiče. Na ohříváč ani do jeho blízkosti neumísťujte žádné hořlavé materiály, jako je papír, lepenka nebo plastová fólie, nebo jakýkoli jiný materiál, který lze zapálit nebo který se taví.

## TECHNICKÉ CHARAKTERISTIKY

Elektrické napájení: AC 220-240 V ~ 50 Hz  
Příkon: 300 W

### Rychlost:

- 2 minuty 55 sekund pro kojeneckou láhev s 150 ml (použití v domácnosti - pokojové teplotě).
- 2 minuty 15 sekund pro kojeneckou láhev s 120 ml (použití v domácnosti - pokojové teplotě).

**Univerzální:** pro většinu ohříváčů.

- Když je ohřívání dokončeno, okamžitě láhev či nádobu na jídlo vyjměte. Pokud ji necháte v ohříváči, teplota jídla se bude nadále zvyšovat.
- Ujistěte se, že jsou vždy dodržovány pokyny pro ohřívání, aby bylo zajištěno, že jídlo nebude ohříváno příliš dlouho.
- S tímto spotřebičem používejte schválené plastové lahve pro vaření nebo skleněné, teplu odolné lahve/nádoby.
- Neprovazujte spotřebič s poškozeným kabelem nebo zástrčkou, nebo pokud má spotřebič poruchu nebo byl jakkoli poškozen. Odnešte spotřebič do nejbližšího autorizovaného servisu, aby jej přezkoušeli, opravili nebo nastavili.
- U spotřebiče je krátký napájecí kabel, aby se snížilo riziko zamotání se do delšího kabelu nebo zakopnutí o delší kabel.
- Množství vody udané v tabulce je čistě informativní; pokud se domníváte, že obsah je pro vaše dítě příliš nebo nedostatečně ohřátý, neváhejte snížit nebo zvýšit množství vody. Pozn.: na teplotu kojenecké láhve mohou mít rovněž vliv materiál, tloušťka kojenecké láhve nebo přítomnost sňmatelné desky.
- **POZOR:** abyste zabránili veškerému riziku popalení, vždy zkontrolujte teplotu potravy dříve, než ji podáte vašemu dítěti. V případě kojenecké láhve ji dobře protřeptejte, aby se mléko promíchalo. Nalijte kapku nápoje na vaše zápěstí, abyste zkontrolovali teplotu. V případě malé nádoby obsah promíchejte a pokrm ochutnejte, abyste zjistili, zda není příliš horký.
- Pokud je napájecí kabel poškozený, je třeba, aby jej výrobce, poprodejní servis nebo podobně kvalifikované osoby vyměnily a tím se předešlo nebezpečí.
- Tento přístroj nesmí být používán osobami (včetně dětí) s tělesným, mentálním nebo smyslovým postižením nebo osobami, které nemají patřičné zkušenosti nebo znalosti, s výjimkou, že jsou pod dozorem zodpovědné osoby, která jim vysvětlí, jak přístroj správně používat.
- Tento přístroj smí být používán dětmi staršími 8 let, za předpokladu, že jsou pod dohledem dospělých osob nebo jim byly předány pokyny ohledně zcela bezpečného používání přístroje a dále, že porozuměly případnému nebezpečí. Čištění a údržbu nesmějí provádět děti mladší 8 let, ani pod dozorem dospělé osoby. Přístroj a jeho kabel uchovávejte mimo dosah dětí mladších 8 let.
- Sledujte děti, abyste se ujistili, že si s přístrojem nehrají.
- Je třeba provadět v souladu s předpisy ohledně tříděného odpadu. Elektrická a elektronická zařízení nevyhazujte spolu se směsným nebo netříděným odpadem; obraťte se na sběrné místo.

 Toto označení znamená, že v rámci Evropské unie nesmí být toto zařízení vyhadzováno spolu s dalším odpadem z domácnosti.

## DODRŽUJTE LASKAVĚ BEZPEČNOSTNÍ POKYNY

- Nikdy nenechávejte vaše dítě bez dozoru, pokud je přístroj v provozu.
- Zkontrolujte, zda je napájecí elektrické napětí kompatibilní s přístrojem (viz informace uvedené pod přístrojem).
- Tento přístroj používejte pouze na ohřívání kojeneckých láhví a malých nádob s kojeneckou stravou. Jakékoliv jiné použití by mohlo být nebezpečné.
- Nikdy přístroj nezapínejte dříve, než do něj nalijete dostatečné množství vody.
- Do vody nikdy nepřidávejte žádné další přípravky (slanou vodu, léky, čisticí přípravky), aby nedošlo k poškození přístroje.
- Ohřivač kojenecké láhve nikdy nepoužívejte ve vlhkém prostředí a nikdy jej nevkładějte přímo pod kohoutek. Přístroj nikdy neponořujte do vody ani do žádné jiné kapaliny.
- Přístroj nikdy nenechávejte v blízkosti zdroje tepla, jako je radiátor nebo sluneční paprsky.
- Ohřivač kojenecké láhve vždy umístěte na plochý a suchý povrch, **mimo dosah dětí**.
- Ohřivač kojenecké láhve nikdy nepoužívejte venku.
- Pokud nechcete přístroj poškodit, používejte pro ohřev nádob s kojeneckou stravou vždy košíky.
- Nikdy nenechávejte kojeneckou láhev nebo nádobu s kojeneckou stravou dlouho ohřívát; mohlo by to vést k rozšíření mikrobů v mléce nebo v potravě.

- Kojenecké láhve jsou po vyjmutí z ohřivače velmi teplé. Dejte pozor při jejich vyjímání.
- Nepřemísťujte přístroj, pokud je zapnutý nebo pokud obsahuje horkou vodu.
- Během procesu ohřívání se může přístroj velice zahřát. Nikdy se nedotýkejte jiné části než spínacího tlačítka.
- Před opětovným používáním přístroje nechte ohřivač kojenecké láhve nejprve 15 minut vychladnout. Nikdy se nedotýkejte vnitřní části nádrže, pokud je přístroj v provozu nebo těsně po jeho použití.
- Před čištěním nebo plněním a rovněž po každém použití přístroj vždy nejprve odpojte.
- Napájecí kabel nenechávejte na kraji stolu nebo pracovní desky. Nenechávejte jej na horkém povrchu. Napájecí kabel nenechávejte v dosahu dětí.
- Z důvodu bezpečnosti používejte pouze příslušenství a náhradní díly značky Badabulle a přístroj nikdy nedemontujte.
- Nepoužívejte přístroj, pokud nefunguje správně nebo je poškozen. V takovém případě kontaktujte zákaznický servis Badabulle.

## POKYNY K POUŽÍVÁNÍ

Ohřivač kojenecké láhve umístěte na rovný a stabilní povrch. Dbejte, aby byl napájecí kabel ohřivače kojenecké láhve mimo dosah dětí. Připojte napájecí kabel do elektrické zásuvky.

- Připojte napájecí kabel do elektrické zásuvky.
- Naplňte skleněnou měrku (a) vodou v závislosti na velikosti kojenecké láhve, kterou chcete ohřát. Pokud je tekutina, kterou chcete ohřát, o pokojové teplotě, řiďte se stranou skleněné měrky zobrazující piktogram . Pokud je tekutina, kterou chcete ohřát z lednice, řiďte se stranou skleněné měrky zobrazující piktogram . Např.: pokud si přejete ohřát kojeneckou láhev s mlékem s 150 ml, která byla v lednici, zvolte na skleněné měrce následující polohu: Poté nalijte vodu do nádrže ohřivače (b).
- Kojeneckou láhev vložte do ohřivací nádrže (b) ohřivače kojenecké láhve. Není nutné používat košík (c).
- Pokud používáte standardní/malou kojeneckou láhev, nasadte okolo kojenecké láhve adaptační kroužek (d), aby se obsah lépe ohřál. **UPUOZORNĚNÍ**: Adaptační kroužek se používá se standardními lahvemi a není vhodný pro lahve se širokým hrdlem. Použití či nepoužití adaptačního kroužku může výrazně ovlivnit teplotu obsahu lahve.

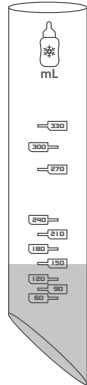

- Pro ohřev malé nádoby s pokrmem vložte nádobu do určeného košíku (c), poté do ohřivací nádrže (b). Pokud to velikost nádob umožňuje, použijte adaptační kroužek.
- Stiskněte tlačítko chodu (e), abyste zahájili ohřivací cyklus. Tlačítko chodu (e) se rozsvítí červeně, aby signalizovalo, že právě probíhá ohřivací cyklus. **POZOR!** Pára, která vzniká během ohřivacího cyklu, je extrémně horká. Nikdy se přístroje nedotýkejte, pokud je v provozu.
- Ohřivač kojenecké láhve se vypne automaticky, jakmile je ohřivací cyklus dokončen. Tlačítko chodu (e) zhasne, aby vám signalizovalo, že je ohřivač kojenecké láhve připraven.
- Kojeneckou láhev nebo nádobu s kojeneckou stravou okamžitě vyjměte pomocí kleští nebo utěrky, neboť jsou velice horké. Abyste zabránili veškerému riziku popálení, zkontrolujte vždy teplotu potravy dříve, než ji dáte vašemu dítěti. V případě kojenecké láhve ji dobře protřepejte, aby se mléko promíchalo. Nalijte kapku nápoje na vaše zápěstí, abyste zkontrolovali teplotu. U malé nádoby s přímkem promíchejte obsah a ochutnejte pokrm, abyste zjistili, zda není příliš horký.

KOJENECKÁ LÁHEV	Pro kojeneckou láhev o pokojové teplotě (20 °C)		Pro kojeneckou láhev vyjmutou z lednice (4 °C)	
	Odpovídající množství vody (ml) potřebné nalít do měrky	Čas ohřevu	Odpovídající množství vody (ml) potřebné nalít do měrky	Čas ohřevu
60 ml	60 ml (= 6 ml)	1'36	60 ml (= 9 ml)	2'38
90 ml	90 ml (= 8 ml)	2'02	90 ml (= 11 ml)	3'00
120 ml	120 ml (= 10 ml)	2'25	120 ml (= 12 ml)	3'30
150 ml	150 ml (= 11 ml)	2'55	150 ml (= 13 ml)	3'40
180 ml	180 ml (= 11,5 ml)	3'02	180 ml (= 13,5 ml)	4'22
210 ml	210 ml (= 12 ml)	3'13	210 ml (= 14 ml)	4'50
240 ml	240 ml (= 12,5 ml)	3'23	240 ml (= 14,5 ml)	5'07
270 ml	270 ml (= 13 ml)	3'34	270 ml (= 15 ml)	5'22
300 ml	300 ml (= 13,5 ml)	3'45	300 ml (= 16 ml)	5'36
330 ml	330 ml (= 14 ml)	3'50	330 ml (= 17 ml)	5'42

MALÝ PŘÍKRMEK	Pro nádoby s malým přímkem o pokojové teplotě (20 °C)		Pro nádoby s malým přímkem vyjmuté z lednice (4 °C)	
	Odpovídající množství vody (ml) potřebné nalít do měrky	Čas ohřevu	Odpovídající množství vody (ml) potřebné nalít do měrky	Čas ohřevu
120 g	90 ml (= 8 ml)	2'15	330 ml (= 17 ml)	4'20
200 g	120 ml (= 10 ml)	2'55	60 ml + 60 ml (= 9 ml + 9 ml = 18 ml)	5'10

NAPŘÍKLAD: **60 ml + 60 ml** znamená, že je potřeba:

- Naplnit pouzdro až k hladině **60 ml** a vylít do nádoby
- Naplnit znovu pouzdro až k hladině **60 ml** a vylít do nádoby.

## ÚDRŽBA

### Čištění:

- Před čištěním počkejte, až ohřivač kojenecké láhve vychladne
- Před čištěním vždy vypojte přístroj ze zásuvky
- Přístroj nikdy neponořujte do vody a neplňte jej vodou až po okraj
- Pro čištění přístroje nikdy nepoužívejte čisticí prostředky
- Použijte lehce navlhčený hadřík pro očištění zvenku a zevnitř
- Adaptační kroužek, skleněnou odměrku a košíčky na malé příkrmky lze mýt v myčce na nádobí

### Odstranění vodního kamene:

Nepoužívejte prostředky k odstranění vodního kamene. V závislosti na tvrdosti používané vody se může po nějaké době v nádrži (b) vytvořit vrstva vodního kamene. Aby přístroj fungoval odpovídajícím způsobem, je potřeba, aby byl v nádrži vodní kámen pravidelně odstraňován. Postupujte následovně: smíchejte 100 ml vody a 100 ml bílého octa a nalijte vše do nádrže (b). Nechte působit po dobu 30 minut, poté přístroj vyprázdněte. Pro čištění použijte vlhký hadřík.

## ŘEŠENÍ PROBLÉMŮ

### Ohřivač kojenecké láhve se neohřívá:

- Zkontrolujte, zda je dobře stisknuté tlačítko chodu
- Zkontrolujte, zda je přístroj správně zapojen
- Zkontrolujte, zda není nádrž příliš zanesena vodním kamenem, v případě potřeby kamen odstraňte

### Ohřivací cyklus jsou příliš dlouhé nebo příliš krátké:

- Používáte příliš mnoho nebo příliš málo vody. Uzpůsobte množství vody podle teploty, které chcete dosáhnout:
- Více vody = teplejší
  - Méně vody = méně teplé

Množství vody pro odměrku uvedené v následující tabulce byla testována s použitím vody pokojové teploty (20 °C). Získaná teplota může být rozdílná v závislosti na materiálu a tvaru vaší kojenecké láhve. V případě, že obsah lahve je málo nebo příliš teplý, mírně zvýšte nebo snižte množství vody v odměrce uvedené v tabulce. **POZOR:** použití adaptačního kroužku zvyšuje účinnost ohřivače lahvi. Pokud jej použijete, je nutné vylít menší množství vody do pouzdra. Jeho použitím se rovněž zkrátí doba ohřívání.



## POPIS VÝROBKU

- a - Odmerka
- b - Nádoba ohrievača
- c - Určený košík
- d - Adaptačný kružok
- e - Tlačidlo Start
- f - Napájací kábel

- (a) Odmerka : B002104SAV200
- (c) Určený košík : B002104SAV201
- (d) Adaptačný kružok : B002104SAV202

Nahradne súčiastky **a c a d** su k dispozícii v našom zákaznickom servise (services@badabulle.fr).

## UPOZORNENIE

### NEDODRŽANIE TÝCHTO POKYNOV MÔŽE SPÔSOBIŤ OBARENIE ALEBO POŠKODENIE PRODUKTU.

**Produkt by mali používať iba dospelé osoby.**

Pri používaní elektrospotrebičov musíte **VŽDY** dodržiavať základné bezpečnostné opatrenia, ku ktorým patria nasledovné:

#### • PRED POUŽÍVANÍM SI PREČÍTAJTE VŠETKY POKYNY.

- Keď sa ohrievač používa, obsahuje horúcu vodu. Nehýbte so spotrebičom, keď sa používa.
- Udržujte ohrievač a jeho napájací kábel mimo dosahu detí.
- Skôr než ohrievač prvýkrát zapojíte do elektriny, prečítajte si údaje o hodnotení vyryté v spodnej časti zariadenia a uistite sa, že výška napätia sa zhoduje s vaším zdrojom napätia.
- Keď sa zariadenie nepoužíva a keď ho idete čistiť, odpojte ho zo zásuvky.
- Ak spotrebič používate v domácnosti, pripájajte ho iba k správne uzemneným zásuvkám. Aby ste zabránili skratovaniu, neponárajte kábel, zástrčku ani spotrebič do vody či inej kvapaliny. Zariadenie čistite iba vlhrou handričkou.
- Pri používaní spotrebiča deťmi alebo v blízkosti detí sa vyžaduje prísny dozor. Deti by spotrebič nemali používať.
- Toto zariadenie nie je určené na komerčné účely. Nepoužívajte spotrebič na žiaden iný účel ako ten, na ktorý je určený.
- Dávajte pozor, aby kábel neprevišal cez okraj alebo roh stola a aby neprišiel do styku s horúcim povrchom.
- Upozornenie – rozohrievanie nie je potrebné, ani sa neodporúča.
- Stačí do zariadenia naliať potrebné množstvo úžitkovej vody a následne ho zapnúť. Zároveň sa však pred zapnutím spotrebiča uistite, že ste doň nenaliali príliš veľa vody.
- Nekladte spotrebič do blízkosti plynového alebo elektrického horáka či rozpalenej rúry.
- Ak sa ohrievač zakrýva alebo dostane do kontaktu s horľavými látkami, ako sú záclony, závesy, steny a pod., môže dôjsť k požiaru. **Ak sa spotrebič používa, nekladte naň žiadne predmety.**
- Neobalujte ohrievač do kovovej fólie. Spotrebič sa tým môže prehriať. Na ohrievač ani do jeho blízkosti nekladte žiadne horľavé látky, ako je papier, kartón, plastová fólia či iná látka, ktorú možno zapáliť alebo roztaviť.
- Po dokončení ohrievania okamžite vyberte fľašu alebo potravinovú nádobu. Ak potraviny z ohrievača nevyberiete, bude sa ich teplota stále zvyšovať.

## TECHNICKÉ VLASTNOSTI

Elektrické napájanie: AC 220 – 240 V ~ 50 Hz  
Výkon: 300 W

#### Rýchlosť:

- 2 min 55 s pre dojčenskú fľašu s objemom 150 ml (domáce použitie - izbovej teploty).
- 2 min 15 s pre dojčenskú fľašu s objemom 120 ml (domáce použitie - izbovej teploty).

**Univerzálny:** pre väčšinu ohrievačov.

- Vždy dodržiavajte pokyny na ohrievanie, aby ste sa uistili, že sa potraviny neohrievajú príliš dlho.
- S týmto spotrebičom by ste mali používať schválené plastové fľaše určené na ohrievanie alebo sklené termoizolačné fľaše/nádoby.
- Spotrebič nepoužívajte, ak má poškodený kábel, ak dôjde k jeho poruche alebo ak je inak poškodený. Vráťte spotrebič do najbližšieho autorizovaného servisného zariadenia, kde ho skontrolujú, opravujú alebo nastavujú.
- So zariadením sa dodáva krátky napájací kábel, ktorý má znížiť riziká spojené so zamotaním sa do dlhého kábla a následným potknutím.
- Objemy uvedené v tabuľke sú informatívneho charakteru. Ak sa domnievate, že obsah je pre vaše dieťa príliš horúce alebo teplejší, odoberte alebo pridajte množstvo vody. Poznámka : materiál, hrúbka dojčenskej fľaše alebo odnímateľná základňa sú prvkami, ktoré môžu vplyvať na teplotu dojčenskej fľaše.
- **POZOR:** aby ste sa vyhli popáleniu, vždy skontrolujte teplotu stravy predtým, ako ju podáte dieťaťu. Dojčenskú fľašu poriadne pretrepte, aby sa mlieko dobre premiešalo. Na vnútornú stranu zápästia si kvapnite jednu kvapku a skontrolujte teplotu. Ak používate malý pohárik, obsah riadne zmiešajte a ochutnajte ho, aby ste sa presvedčili, že jedlo nie je príliš teplé.
- Ak je elektrický napájací kábel poškodený, musí ho vymeniť výrobca, popredajný servis alebo podobne vyškolená osoba, čím sa predídne akémukoľvek nebezpečenstvu.
- Toto zariadenie nesmú používať osoby (vrátane detí), ktoré sú fyzicky, mentálne alebo zmyslovo hendikepované, ani osoby, ktoré nemajú dostatok skúseností alebo potrebných vedomostí. Môžu ho používať jedine v prípade, že na nich dohliada zodpovedná osoba, ktorá im vysvetlí, ako zariadenie používať.
- Toto zariadenie môžu používať deti od 8 rokov pod podmienkou, že sú pod dohľadom dospelého alebo osoby, ktorá im poskytne potrebné pokyny týkajúce sa bezpečného použitia zariadenia a ak si uvedomujú jeho potencionálne nebezpečenstvo. Čistenie a údržba zariadenia nesmú vykonávať osoby mladšie ako 8 rokov bez dozoru dospelého osoby. Zariadenie a jeho kábel držte mimo dosahu detí mladších ako 8 rokov.
- Dozrite na to, aby sa deti so zariadením nehrali.
- Odpad z elektrického alebo elektronického zariadenia musí byť zlikvidovaný v súlade so separovaným zberom. Elektrické alebo elektronické zariadenie nemiešajte spolu s netriedeným odpadom z domácnosti. Zvoľte si radšej miesto separovaného odpadu.
- Toto značenie hovorí, že odpad nemôže byť v rámci Európskej únie zlikvidovaný spolu s iným odpadom z domácnosti.



## RIAĎTE SA TÝMITO BEZPEČNOSTNÝMI POKYNNI

- Keď je zariadenie zapnuté, nikdy nenechávajte svoje deti bez dozoru.
- Skontrolujte, či je prúd elektrického napájania kompatibilný so zariadením (pozri informácie na zadnej strane zariadenia).
- Zariadenie používajte výhradne na ohrievanie dojčenských fliaš a pohárikov pre deti. Akékoľvek iné použitie môže byť nebezpečné.
- Prístroj nezapínajte predtým, ako do neho vlejete dostatočné množstvo vody.
- Do zariadenia k vode nepridávajte žiaden iný produkt (slaná voda, lieky, čistiace prostriedky), mohlo by ho to poškodiť.
- Ohrievač dojčenských fliaš nepoužívajte vo vlhkom prostredí a nekladte ho priamo pod vodovodný kohútik. Zariadenie nikdy neponárajte do vody alebo inej tekutiny.
- Zariadenie nikdy nenechávajte v blízkosti zdroja tepla ako je radiátor alebo slnečné žiarenie.
- Ohrievač fliaš vždy umiestňujte na suchú a čistú **plochu mimo dosahu detí.**
- Ohrievač fliaš nepoužívajte v exteriéri.
- Ak zariadenie nechcete poškodiť, na ohrievanie dojčenských pohárikov používajte vždy košík.

- Dojčenskú fľašu alebo pohárik nezahrievajte príliš dlho. V mlieku alebo strave sa môžu začať množiť mikróby.
- Dojčenské fľaše sú pri vyberaní z ohrievača fliaš horúce. Vyberajte ich opatrne.
- Zapnuté zariadenie alebo zariadenie s horúcou vodou nepremiestňujte.
- Počas zahrievania môže byť zariadenie veľmi teplé. Nikdy sa nedotýkajte inej časti ako tlačidla na zapnutie zariadenia.
- Ohrievač fliaš nechajte vychladnúť aspoň 15 minút predtým, ako ho opätovne použijete. Keď je zariadenie zapnuté alebo práve bolo používané, vnútra nádoby sa nikdy nedotýkajte.
- Pred čistením a plnením zariadenia, ako aj po každom použití, zariadenie odpojte od prúdu.
- Napájací kábel nenechávajte na okraji stola alebo pracovnej plochy. Neumiestňujte ho na horúcu plochu. Dbajte na to, aby kábel nebol v dosahu detí.
- Z bezpečnostných dôvodov používajte iba príslušenstvo a náhradné diely Badabulle a zariadenie nikdy nedemontujte.
- Ak zariadenie správne nefunguje alebo je poškodené, nepoužívajte ho. V takomto prípade kontaktujte popredajný servis Badabulle.

## NÁVOD NA POUŽITIE

Ohrievač dojčenských fliaš umiestnite na rovnú a stabilnú plochu. Skontrolujte, či je napájací kábel ohrievača dojčenských fliaš mimo dosahu detí. Napájací kábel zapojte do zásuvky.





1. Napájací kábel zapojte do zásuvky.
2. Naplňte odmerku (a) vodou podľa veľkosti dojčenskej fľaše, ktorú budete ohrievať. Ak je tekutina, ktorú plánujete zahrievať, izbovej teploty, pozrite si referenčné údaje na odmerke s piktogramom . Ak ste tekutinu, ktorú plánujete ohrievať, vybrali z chladničky, pozrite si referenčné údaje na odmerke s piktogramom . Napr.: ak sa chystáte zahriať dojčenskú fľašu s mliekom z chladničky s objemom 150 ml, vyberte si nasledovnú pozíciu na odmerke: Do nádoby ohrievača dojčenských fliaš (b) pridajte vodu.
3. Dojčenskú fľašu vložte do nádoby ohrievača (b). Nie je nutné použiť košík (c).
4. Ak používate štandardnú/malú dojčenskú fľašu, adaptačný kružok (d) umiestnite okolo dojčenskej fľaše, aby sa jej obsah lepšie ohrial. **POZOR:** Adaptačný kružok sa používa len so štandardnými fľašami a nie je vhodný pre fľaše so širokým hrdlom. Použitie alebo nepoužitie adaptačného kružku môže spôsobiť významne rozdiely teploty.







Nižšie uvedené množstvá vody do odmerky sa určili po skúške s vodou pri izbovej teplote (20° C), na jar. Môže sa stať, že sa dosiahnutá teplota je odlišná, závisí od materiálu a veľkosti Vašej fľaše. Ak zistíte, že výsledná teplota je príliš vysoká alebo príliš nízka, mierne zvýšte alebo znížte množstvo vody v odmerke podľa nižšie uvedenej tabuľky. **POZOR:** použitie adaptačného kružka zvyšuje účinnosť ohrievača dojčenských fliaš. V prípade jeho použitia znížte množstvo vody na naliatie do dávkača. Rovnako sa skráti čas ohrevu.

5. Ak ohrievate pohárik, umiestnite ho do určeného košíka (c), následne do nádoby ohrievača (b). Ak má nádoba vhodnú veľkosť, použite adaptačný kružok.
6. Stlačte tlačidlo Start (e) a cyklus ohrievania sa zapne. Tlačidlo Start (e) svietiace na červeno oznamuje, že cyklus ohrievania práve prebieha. **POZOR!** Para vzniknutá počas cyklu ohrievania je extrémne horúca. Zariadenia sa počas prevádzky nedotýkajte.
7. Ohrievač dojčenských fliaš sa zastaví automaticky, keď cyklus ohrievania skončí. Tlačidlo Start (e) sa vypne, a to je znak toho, že dojčenská fľaša je pripravená. Dojčenskú fľašu alebo pohárik okamžite vyberte pomocou klieští alebo utierky, pretože sú horúce.
8. Aby ste sa vyhli popáleniu, vždy skontrolujte teplotu stravy predtým, ako ju podáte dieťaťu. Dojčenskú fľašu poriadne pretrepte, aby sa mlieko dobre premiešalo. Na vnútornú stranu zápästia si kvapnite jednu kvapku a skontrolujte teplotu. Ak používate malý pohárik, obsah riadne zmiešajte a ochutnajte ho, aby ste sa presvedčili, že jedlo nie je príliš teplé.



DOJČENSKÁ FLAŠA	Pre dojčenské fľaše izbovej teploty (20 °C) 		Pre dojčenské fľaše z chladničky (4 °C) 	
	Príslušné množstvo vody (ml), ktorú je potrebné pridať do dávkovača	Čas ohrievania 	Príslušné množstvo vody (ml), ktorú je potrebné pridať do dávkovača	Čas ohrievania 
60 ml	60 ml (= 6 ml)	1'36	60 ml (= 9 ml)	2'38
90 ml	90 ml (= 8 ml)	2'02	90 ml (= 11 ml)	3'00
120 ml	120 ml (= 10 ml)	2'25	120 ml (= 12 ml)	3'30
150 ml	150 ml (= 11 ml)	2'55	150 ml (= 13 ml)	3'40
180 ml	180 ml (= 11,5 ml)	3'02	180 ml (= 13,5 ml)	4'22
210 ml	210 ml (= 12 ml)	3'13	210 ml (= 14 ml)	4'50
240 ml	240 ml (= 12,5 ml)	3'23	240 ml (= 14,5 ml)	5'07
270 ml	270 ml (= 13 ml)	3'34	270 ml (= 15 ml)	5'22
300 ml	300 ml (= 13,5 ml)	3'45	300 ml (= 16 ml)	5'36
330 ml	330 ml (= 14 ml)	3'50	330 ml (= 17 ml)	5'42

POHÁRIK	Pre pohárik izbovej teploty (20 °C) 		Pre pohárik z chladničky (4 °C) 	
	Príslušné množstvo vody (ml), ktorú je potrebné pridať do dávkovača	Čas ohrievania 	Príslušné množstvo vody (ml), ktorú je potrebné pridať do dávkovača	Čas ohrievania 
120 g	90 ml (= 8 ml)	2'15	330 ml (= 17 ml)	4'20
200 g	120 ml (= 10 ml)	2'55	60 ml + 60 ml (= 9 ml + 9 ml = 18 ml)	5'10

NAPRÍKLAD: **60 ml + 60 ml** znamená, že je potrebné:  
 1/ Naplniť dávkovač až po značku **60 ml** a vyliať to do nádoby  
 2/ Znova naplniť dávkovač až po značku **60 ml** a vyliať to do nádoby.

## ÚDRŽBA

### Čistenie

- Pred čistením ohrievača dojčenských fliaš počkajte, kým zariadenie vychladne
- Pred čistením zariadenie vždy odpojte od elektrického prúdu
- Zariadenie nikdy neponárajte do vody a neplňte ho vodou doplna
- Na čistenie zariadenia nikdy nepoužívajte čistiace prostriedky
- Na čistenie vnútornej a vonkajšej časti používajte mierne navlhčenú utierku
- Adaptačný krúžok, odmerku aj košíky na poháriky môžete umývať v umývačke riadu

## RIEŠENIE PROBLÉMOV

### Ohrievač dojčenských fliaš fľaše neohrieva:

- Skontrolujte, či je stlačené tlačidlo Start
- Skontrolujte, či je zariadenie správne zapojené
- Skontrolujte, či zariadenie nemá príliš veľa vodného kameňa, a ak je to potrebné, vodný kameň odstráňte

### Odstraňovanie vodného kameňa:

Nepoužívajte prostriedky na odstraňovanie vodného kameňa. V závislosti od tvrdosti používanej vody sa môže po istom čase v nádobke (b) vytvoriť vrstva vodného kameňa. Aby sterilizátor fungoval správne, je potrebné nádobku pravidelne zbavovať vodného kameňa. Postupujte nasledovne: 100 ml teplej vody zmiešajte so 100 ml bieleho víneho octu a zmes nalejte do nádoby (b). Nechajte pôsobiť 30 minút, zariadenie potom vyprázdňte. Na čistenie používajte vlhkú utierku.

### Cykly ohrievania sú príliš dlhé alebo príliš krátke:

- Používate príliš veľa alebo príliš málo vody. Prispôbte množstvo vody podľa teploty, ktorú si želáte dosiahnuť:
- Viac vody = teplejšie
  - Menej vody = chladnejšie

## HU FONTOS! OLVASSA EL FIGYELMESEN ÉS ŐRIZZE MEG KÉSŐBBIMEGTEKINTÉSRE!

## TERMÉKLEÍRÁS

- a - Mérőpohár
- b - Melegítő tartály
- c - Kosár
- d - Adapter gyűrű
- e - Indítógomb
- f - Tápkábel

- (a) Mérőpohár : B002104SAV200
- (c) Kosár : B002104SAV201
- (d) Adapter gyűrű : B002104SAV202

A **a c és d** potalkatreszek a vevőszolgálatunkon megtalálhatóak (services@badabulle.fr).

## FIGYELMEZTETÉS

### EZEN UTASÍTÁSOK BE NEM TARTÁSA FORRÁZÁSOS SÉRÜLÉST VAGY TERMÉKE KÁROSODÁSÁT EREDMÉNYEZHETI. Csak felnőttek általi használatra.

Elektromos berendezések használatakor **MINDIG** be kell tartani az alapvető biztonsági óvintézkedéseket, többek között az alábbiakat:

#### • A HASZNÁLAT ELŐTT OLVASSON EL MINDEN KEZELÉSI UTASÍTÁST.

- A használat során a melegítőben forró víz van. Ne mozgassa a készüléket annak használata közben.
- Tartsa a melegítőt és annak tápkábelét gyermekektől való.
- A melegítő első hálózati csatlakoztatása előtt a készülék alján jelzett információk ellenőrzésével győződjön meg arról, hogy a feszültség kompatibilis az Ön áramellátásával.
- Ha a készülék nincs használatban vagy épp a tisztításra készül, húzza ki a hálózati csatlakozóból.
- Otthoni használat során csak megfelelően földelt csatlakozókba dugja a készüléket. Az áramütés elleni védelem érdekében se a zsinórt, se a csatlakozót, se a készüléket ne merítse vízbe vagy bármilyen egyéb folyadékba. Csak nedves ronggyal tisztítsa a készüléket.
- Gyermekek által vagy közelében történő használat során mindig fokozott figyelem szükséges. Ezt a készüléket gyermekek nem használhatják.
- Ezt a készüléket kereskedelmi célokra nem lehet felhasználni. A készüléket ne használja annak rendeltetésén kívüli célokra.
- Ne hagyja, hogy a zsinór leljön az asztal széléről vagy sarkáról, vagy forró felülethez érjen.
- Kérjük, ne feledje, hogy az előmelegítés nem szükséges és nem is ajánlott.
- Csak a javasolt mennyiségű csapvizet öntse a készülékbe annak bekapcsolása előtt. Másfelől ne öntsön felesleges vizet a készülékbe annak bekapcsolása előtt.
- Ne helyezze a készüléket forró gáz- vagy elektromos tűzhely közelébe vagy felmelegített sütőbe.
- Tűzet okozhat, ha működés közben a melegítőt letakarják vagy gyúlékony anyagokhoz, például függönyökhöz, drapériákhoz, falakhoz, stb. ér hozzá. **Ne tegyen semmilyen tárgyat a működésben lévő készülék tetejére.**
- Ne takarja le alufóliával a melegítőt. Ez a készülék túlhevülését okozza. Ne helyezzen a melegítőre vagy annak közelébe semmilyen olyan gyúlékony anyagot, például papírt, kartont vagy műanyagfóliát vagy bármilyen egyéb anyagot, amely meggyulladhat vagy megolvadhat.
- A melegítés befejezésével azonnal vegye ki az üveget vagy az ételtárolót. Ha a melegítőben hagyják, az étel hőmérséklete tovább fog emelkedni.

## MŰSZAKI ADATOK

Áramellátás: AC 220-240 V ~ 50 Hz  
 Teljesítmény: 300 W

### Melegítési idő:

- 2 perc 55 másodperc 150 ml-es cumisüveg esetén (otthoni használat esetén - szobahőmérsékletű)
- 2 perc 15 egy 120 ml-es babaételes edény (otthoni használat esetén - szobahőmérsékletű)

**Univerzális:** a melegítők többségéhez.

- Az étel túl hosszú ideig történő melegítésének elkerülése érdekében biztosítsa, hogy mindig betartja a melegítésre vonatkozó utasításokat.
- A készülékben történő forraláshoz mindig használjon megfelelő műanyag vagy hőálló üvegeket és tárolókat.
- Soha ne használja a készüléket, ha a tápkábele vagy a csatlakozója sérült, valamint meghibásodás vagy bármilyen jellegű károsodás után sem. Vizsgálathoz, javításhoz vagy módosításhoz vigye vissza a készüléket a legközelebbi hivatalos szakszervizbe.
- A hosszabb tápkábelbe gabalyodás vagy az abban történő elbotlás kockázatának csökkentése érdekében a csomag egy rövid tápkábel is tartalmaz.
- A táblázatban megadott értékek csak tájékoztató jellegűek; ha úgy gondolja, hogy a tartalom túl meleg vagy nem eléggé meleg a babának, csökkentse vagy növelje a vízmennyiséget. Megjegyzés: a cumisüveg anyaga és vastagsága vagy levehető alja egyaránt befolyásolják a cumisüveg hőmérsékletét.
- **FIGYELEM!** Az égési sérülések elkerülése végett mindig ellenőrizze az étel hőmérsékletét mielőtt megetetné a babát. Cumisüveg esetében mindig jól rázza össze, hogy a tej jól összekeveredjen. Csöpöptessen egy cseppet a csuklója belső felére, hogy ellenőrizze a hőmérsékletet. Edényben levő babaétel esetében keverje össze az ételt és kóstolja meg, és ellenőrizze a hőmérsékletet.
- A megrongálódott elektromos tápkábelt csak a gyártó, a gyártó szervize vagy azzal azonos szakképesítéssel rendelkező szakember cserélheti ki a veszély elkerülése végett.
- Ezt a készüléket nem használhatják csökkent fizikai, érzékelési vagy mentális képességekkel rendelkező személyek (beleértve a gyermekeket is), illetve azok, akik nem rendelkeznek elégséges tapasztalattal vagy, kivéve ha a biztonságukért felelő személy felügyelete mellett és a szükséges magyarázatok kíséretében történik.
- Felnőtt felügyelete mellett a készüléket használhatják a 8 évesnél idősebb gyermekek is, amennyiben elmagyarázták nekik a használatra és a biztonságra vonatkozóan, és megértették az esetleges veszélyeket. A tisztítást és karbantartást 8 évesnél fiatalabb gyermek csak felnőtt felügyelete mellett végezheti. Tartsa a készüléket és a tápkábelt a 8 évesnél fiatalabb gyermekek által nem elérhető helyen.
- Ellenőrizze, hogy a gyermekek ne játszanak a készülékkel.
- Az elektromos és elektronikai berendezések nem háztartási hulladékba való, azok gyűjtése elkülönítve történik. Az elektromos és elektronikai berendezéseket nem szabad kidobni a háztartási hulladékkal; valamelyik újrahasznosítható és ártalmatlanító hulladékgyűjtő udvaron adja le.
-  A jelölés jelzi, hogy az Európai Unió területén ezt a terméket nem szabad a háztartási hulladékkal együtt kidobni.

## KÉRJÜK, TARTSA BE A BIZTONSÁGI UTASÍTÁSOKAT

- Ne hagyja a gyermekeket felügyelet nélkül a készülék működése közben.
- Ellenőrizze, hogy az elektromos hálózat kompatibilis legyen a készülékkel (lásd a készüléken feltüntetett értékeket).
- Ezt a készüléket csak a cumisüvegek és babétel melegítésére szabad használni. Minden más használat veszélyes lehet.
- Soha ne kapcsolja be a készüléket mielőtt nem töltötte bele a szükséges vízmennyiséget.
- Ne adjon semmilyen terméket (sós vizet, gyógyszert, tisztítószert) a vízbe, mert ezekkel elronthatja a készüléket.
- Ne használja a cumisüveg melegítőt nedves helyen és ne tegye a vízcsap alá. Soha ne merítse vízbe vagy más folyadékba a készüléket.
- Ne hagyja a készüléket egy hőforrás közelében, mint pl. egy radiátor vagy a napon.
- A sterilizáló készüléket teljesen sík és száraz felületen, **gyermek által nem hozzáférhető helyen használja.**
- Ne használja a cumisüveg melegítőt épületen kívül.
- Babaétel melegítésekor mindig használja a kosarat, hogy ne károsítsa a készüléket.
- Ne hagyja túl sokáig melegedni a cumisüveget vagy a babaételes edényt; ez elősegíti a kórokozók szaporodását a tejben vagy az ételben.

- A cumisüvegek nagyon forrók, mikor kiveszi a cumisüveg melegítőtől. Vigyázzon a kivevésnél.
- Soha ne helyezze át a készüléket működés közben, vagy amíg forró vizet tartalmaz.
- Működés közben a készülék nagyon felforrósodhat. Ne érintse a készülék részeit az indítógombon kívül.
- Mielőtt újból használná, hagyja körülbelül 15 percig hűlni. Soha ne érintse a készülék belsejét működés közben vagy közvetlenül használat után.
- Tisztítás és feltöltés előtt, illetve használat után mindig húzza ki a tápkábelt az áramforrásból.
- Soha ne hagyja a tápkábelt lógni egy asztal vagy munkalap szélén. Ne helyezze valamilyen meleg felületre. Ne hagyja a tápkábelt gyermekek keze ügyében.
- A biztonság érdekében csak Badabulle tartozékokat és cserealkatrészeket használjon, és soha ne szerelje szét a készüléket.
- Ne használja a készüléket ha az nem működik megfelelően vagy megrongálódott. Ilyen esetben forduljon a Badabulle vevőszolgálathoz.

## HASZNÁLATI UTASÍTÁS

Helyezze a cumisüveg melegítőt egy sima és stabil felületre. Legyen gondja arra, hogy a cumisüveg melegítő tápkábele gyermek által nem hozzáférhető módon legyen elhelyezve. Csatlakoztassa a hálózati forrásra a tápkábelt.

1. Csatlakoztassa a hálózati forrásra a tápkábelt.
2. A melegíteni kívánt cumisüveg méretének függvényében töltsön vizet a mérőpohárba (a). Ha a melegíteni kívánt folyadék szobahőmérsékletű, a vizet a mérőpohár (a) szimbóluma szerint mérje. Ha a melegíteni kívánt folyadék hűtőszekrényben volt, a vizet a mérőpohár (b) szimbóluma szerint mérje. Pl. ha egy 150 ml-es, tejjel töltött cumisüveget szeretne felmelegíteni, válassza a mérőpohár következő szimbólumát:  
Utána töltsa a vizet a melegítőtartályba (b).
3. Helyezze a cumisüveget a készülék melegítőtartályába (b). Kosár használata nem szükséges (c).
4. Ha egy normál/kis cumisüveget használ, helyezze az adapter gyűrűt (d) a cumisüveg köré, hogy elősegítse a tartalom felmelegedését.

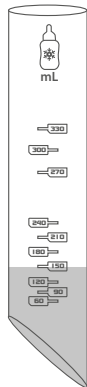

**FIGYELEM:** Az adaptációs gyűrű csak a standard cumisüveggel használható és nem használható a szeles nyakú cumisüveggel. Az adaptációs gyűrű használata vagy nem használata jelentősen befolyasolja a hőmérséklet változását.

5. Ha egy babételes edényt szeretne felmelegíteni, előbb tegye a kosárba (c), majd azzal együtt a tartályba (b). Ha az edény mérete lehetővé teszi, használja az adaptergyűrűt.
6. Nyomja meg az indítógombot (e), hogy elindítsa a melegítési ciklust. Az indítógomb (e) pirossá válik, jelezve, hogy a melegítési ciklus folyamatban van.  
**FIGYELEM!** A melegítési ciklus alatt termelt gőz nagyon forró. Ne érintse meg a készüléket működés közben.
7. A melegítési ciklus után a cumisüveg melegítő automatikusan kikapcsol. Az indítógomb (e) kialszik és jelzi, hogy a cumisüveg felmelegedett.  
Mivel nagyon forró, a cumisüveget vagy a babaételes edényt egy fogóval vagy egy ruhával vegye ki.
8. Az égési sérülések elkerülése végett mindig ellenőrizze az élelem hőmérsékletét mielőtt megetetné a babát. Cumisüveg esetében mindig jól rázza össze, hogy a tej jól összekavarodjon. Csöpentsen egy cseppet a csuklója belső felére, hogy ellenőrizze a hőmérsékletet. Edényben levő babaétel esetében keverje össze az edény tartalmát és kóstolással ellenőrizze a hőmérsékletet.

Az alábbiakban megjelölt mennyiségek tavasszal, szobahőmérsékletű vízzel lettek tesztelve (20° C). A cumisüveg anyaga és formája szerint, megtörténhet, hogy a hőmérsékletek változnak. Ha úgy találja, hogy a kapott hőmérséklet túl vagy nem eléggé meleg, enyhén növelje vagy csökkentse a vízmennyiségeket a lenti táblázatban lévő adagolóban.  
**FIGYELEM!** Az adapter gyűrű használata megnöveli a cumisüveg melegítő hatékonyságát. Amennyiben használja, csökkentse az adagolóba töltött víz mennyiségét. A melegítés ideje is csökken.

CUMISÜVEG	Szobahőmérsékletű cumisüveg (20 °C)		Hűtőszekrényből kivett cumisüveg (4 °C)	
	A fokozat megfelel az adagolóba töltendő vízmennyiségnek (ml)	A melegítés ideje	A fokozat megfelel az adagolóba töltendő vízmennyiségnek (ml)	A melegítés ideje
60 ml	60 ml (= 6 ml)	1'36	60 ml (= 9 ml)	2'38
90 ml	90 ml (= 8 ml)	2'02	90 ml (= 11 ml)	3'00
120 ml	120 ml (= 10 ml)	2'25	120 ml (= 12 ml)	3'30
150 ml	150 ml (= 11 ml)	2'55	150 ml (= 13 ml)	3'40
180 ml	180 ml (= 11,5 ml)	3'02	180 ml (= 13,5 ml)	4'22
210 ml	210 ml (= 12 ml)	3'13	210 ml (= 14 ml)	4'50
240 ml	240 ml (= 12,5 ml)	3'23	240 ml (= 14,5 ml)	5'07
270 ml	270 ml (= 13 ml)	3'34	270 ml (= 15 ml)	5'22
300 ml	300 ml (= 13,5 ml)	3'45	300 ml (= 16 ml)	5'36
330 ml	330 ml (= 14 ml)	3'50	330 ml (= 17 ml)	5'42

BABAÉTELES EDÉNY	Szobahőmérsékletű babaételes edény (20 °C)		Hűtőszekrényből kivett babaételes edény (4 °C)	
	A fokozat megfelel az adagolóba töltendő vízmennyiségnek (ml)	A melegítés ideje	A fokozat megfelel az adagolóba töltendő vízmennyiségnek (ml)	A melegítés ideje
120 g	90 ml (= 8 ml)	2'15	330 ml (= 17 ml)	4'20
200 g	120 ml (= 10 ml)	2'55	60 ml + 60 ml (= 9 ml + 9 ml = 18 ml)	5'10

PÉLDA: **60 ml + 60 ml** azt jelenti, hogy:

- 1/ Töltsön vizet az adagolóba a **60 ml**-es jelölésig, majd töltsa a tartályba
- 2/ Töltsön vizet az adagolóba a **60 ml**-es jelölésig, majd töltsa a tartályba.

## KARBANTARTÁS

### Tisztítás:

- Tisztítás előtt várja meg amíg a cumisüveg melegítő kihűlt
- Tisztítás előtt mindig húzza ki a tápkábelt a konnektorból
- Soha ne merítse vízbe a készüléket és doha ne töltsa tele vízzel
- Soha ne használjon mosószert a készülék tisztításához
- A készülék belső és külső tisztítását egy nedves törölruhával végezze
- Az adapter gyűrű, a mérőpohár és a babételes edényekhez való kosarak gépben moshatók

### Vízkötenítés:

Ne használjon vízkötenítő termékeket. A használt víz keménységétől függően bizonyos idő után a tartályba (b) lerakódhat egy réteg vízkő. A cumisüveg melegítő megfelelő működése érdekében a tartályt rendszeresen kell vízköteníteni.  
A következő módon járjon el: keverjen össze 100 ml vizet 100 ml fehér borecettel és öntse bele a készülék tartályába (b). Hagyja benn 30 percig, majd öntse ki. A tisztításhoz használjon egy nedves ruhát.

## HIBAELHÁRÍTÁS

### A cumisüveg melegítő nem melegít:

- Ellenőrizze, hogy az indítógomb jól működik
- Ellenőrizze, hogy a készülék megfelelően van csatlakoztatva
- Ellenőrizze, hogy a tartály ne legyen vízköves és szükség esetén vízkötenítse

### A vízmelegítési ciklusok túl hosszúak vagy túl rövidiek:

Túl sok vagy túl kevés vizet használ. Adaptálja a vízmennyiséget a kívánt hőfokhoz:  
• Több víz = melegebb  
• Kevesebb víz = kevésbé meleg

# УА ПЕРЕД ВИКОРИСТАННЯМ УВАЖНО ПРОЧИТАЙТЕ НАДАНУ НИЖЧЕ ІНФОРМАЦІЮ. ЗБЕРЕЖІТЬ ЇЇ ДЛЯ ТОГО, ЩОБ ВИ МОГЛИ ЗВЕРНУТИСЯ ДО НЕЇ У МАЙБУТНЬОМУ.

## ОПИС ПРОДУКТУ

- a - Дозувальна склянка
- b - Резервуар для підігріву
- c - Кошик
- d - Регулювальне кільце
- e - Кнопка «Старт»
- f - Кабель живлення

- (a) Дозувальна склянка : B002104SAV200
- (c) Кошик : B002104SAV201
- (d) Регулювальне кільце : B002104SAV202

Запасні частини **a c i d** можна купити в нашій гарантійній службі (services@badabulle.fr).

## ЗАСТЕРЕЖЕННЯ

### НЕДОТРИМАННЯ ЦИХ ІНСТРУКЦІЙ МОЖЕ ПРИЗВЕСТИ ДО ОПІКІВ АБО ПОШКОДЖЕННЯ ПРИСТРОЮ.

Призначено для використання лише повнолітніми.

Під час використання електричних приладів необхідно **ЗАВЖДИ** дотримуватися базових заходів безпеки, зокрема тих, що наведено нижче.

### • ПЕРЕД ВИКОРИСТАННЯМ ПРИЛАДУ ПРОЧИТАЙТЕ ВСІ ІНСТРУКЦІЇ.

- Під час використання пристрій для підігрівання містить гарячу воду. Не рухайте прилад під час використання.
- Тримайте пристрій для підігрівання та його шнур живлення в недоступному для дітей місці.
- Перед першим вмиканням пристрою для підігрівання переконайтеся, що його вимоги до електричної напруги сумісні з параметрами електроживлення у вашій мережі. Для цього перевірте інформацію про номінальну напругу, наведену на нижній частині пристрою.
- Коли ви не користуєтесь приладом, а також перед його очищенням, виймайте його з електричної розетки.
- Під час використання вдома підключайте прилад лише до розеток, заземлених належним чином. Щоб запобігти удару електричним струмом, не занурюйте шнур живлення, вилку чи сам прилад у воду або іншу рідину. Для чистки приладу використовуйте лише вологу тканину.
- Використання приладу дітьми або біля них можливе лише за умови пильного нагляду. Прилад не призначено для використання дітьми.
- Прилад не призначено для комерційного використання. Використовуйте прилад виключно за призначенням.
- Не допускайте звисання шнура з краю або кута стола, а також контакту з гарячою поверхнею.
- Зверніть увагу: попередній підігрів не є обов'язковим або рекомендованим.
- Перш ніж увімкнути прилад, налийте в нього рекомендований об'єм водопровідної води. Виливати надлишок води перед вмиканням приладу не потрібно.
- Не розташовуйте прилад біля газової чи електричної плити або в нагрійті печі.
- Якщо під час роботи пристрій для підігрівання накрито або його поверхні торкаються займих матеріалів, зокрема занавісок, штор, стін тощо, це може призвести до пожежі. **Під час роботи приладу не ставте на нього ніяких предметів.**

## ТЕХНІЧНІ ХАРАКТЕРИСТИКИ

Електричне живлення: AC 220-240 В ~ 50 Гц  
Потужність: 300 Вт

### Швидкість:

- 2 хвилини 55 для пляшечки 150 мл (домашнє використання - температуру навколишнього середовища).
- 2 хвилини 15 для баночки 120 мл (домашнє використання - температуру навколишнього середовища).

**Універсальний:** для більшості приладів для підігрівання.

- Не накривайте пристрій для підігрівання металевою фольгою. Це призведе до перегрівання пристрою. Не розташовуйте займих матеріалів, такі як папір, картон, пластикова плівка або будь-які інші матеріали, що можуть зайнятися або розплавитися, на приладі або поряд з ним.
- Після завершення нагрівання негайно вийміть пляшку або баночку з їжею. Якщо цього не зробити, температура їжі продовжить зростати.
- Завжди дотримуйтеся інструкцій з підігрівання, щоб уникнути перегрівання їжі.
- Використовуйте в приладі пластикові пляшки, що підходять для кип'ятіння, або скляні термостійкі пляшки/контейнери.
- Не використовуйте прилад з ушкодженими шнуром живлення чи вилкою або після випадку несправної роботи чи будь-якого ушкодження. Поверніть прилад до найближчої авторизованої сервісної служби для огляду, ремонту або регулювання.
- Щоб зменшити ризик заплутування або спотикання, до яких може призвести використання довгого шнура, у комплекті постачається короткий шнур.
- Вказані у таблиці кількості є інформативними; якщо Ви вважаєте, що вміст занадто або недостатньо гарячий для Вашої дитини, не вагайтеся зменшити або збільшити кількість води. Зверніть увагу : матеріал, товщина пляшечки та наявність знімної основи є факторами, які здатні впливати на температуру пляшечки.
- **УВАГА:** щоб уникнути ризику опіку, завжди перевіряйте температуру їжі перед тим, як дати її своїй дитині. Якщо мова йдеться про пляшечку, добре її струсність, щоб перемішати молоко. Для перевірки температури крапніть крапельку на середину свого зап'ястка. Якщо мова йдеться про баночку, перемішайте її вміст та спробуйте, щоб упевнитися, що їжа не занадто гаряча.
- Якщо шнур електричного живлення пошкоджений, з метою уникнення небезпеки, його повинен замінити виробник, сервісна служба чи фахівець, який має аналогічну кваліфікацію.
- Цим апаратом не повинні користуватися особи (у тому числі діти), які мають фізичні, розумові чи сенсорні вади, особи, які не мають необхідного досвіду чи знань, за винятком випадків, коли особа, відповідальна за їх безпеку, наглядає за ними та пояснює, як використовувати апарат.
- Цим апаратом можуть користуватися діти у віці 8 років і старше за умови, що вони знаходяться під наглядом дорослого або їм були надані інструкції стосовно безпечного застосування апарату та вони розуміють можливі небезпеки такого використання. Чистка та догляд не можуть здійснюватися дітьми віком менше 8 років, навіть під наглядом дорослих. Тримайте

- апарат та шнур у місці, недоступному для дітей віком менше 8 років.
- Наглядайте за дітьми і не дозволяйте їм бавитися апаратом.
- Відходи електричного та електронного обладнання необхідно утилізувати з виконанням вимог роздільного збору відходів. Не викидайте електричне та електронне обладнання разом

з несорттованими господарськими відходами; доставте їх до пункту роздільного збору відходів.  
Це маркування вказує, що продукт не повинен викидатися разом з іншими господарськими відходами на території Європейського Союзу.



## ВИКОРИСТАННЯ АПАРАТУ В АВТОМОБІЛІ

- Ніколи не залишайте свою дитину без нагляду під час роботи апарату.
- Переверіть сумісність Вашої електричної напруги з вимогами живлення апарату (див. інформацію на spodі апарату).
- Використовуйте цей апарат винятково для підігріву пляшечок та баночок для немовлят. Будь-яке інше використання може бути небезпечним.
- Ніколи не вмикайте апарат до того, як налесте в нього достатню кількість води.
- Ніколи не додавайте у воду будь-які інші речовини (солону воду, медикаменти, мюючі засоби), оскільки це призводить до несправності апарату.
- Ніколи не використовуйте прилад для підігріву пляшечок у вологому середовищі та не поміщайте його прямо під кран. Ніколи не занурюйте апарат у воду чи будь-яку іншу рідину.
- Ніколи не залишайте апарат поблизу джерела тепла, такого, як радіатор чи сонячні промені.
- Використовуйте апарат для підігріву пляшечок тільки, якщо він встановлений на повністю рівній та сухій поверхні, **у недоступному для дітей місці**.
- Не використовуйте прилад для підігріву пляшечок на вулиці.
- Щоб не пошкодити апарат, завжди використовуйте кошики для підігріву баночок.
- Не залишайте пляшечку або баночку підігріватися занадто довго: це може призвести до появи мікробів у молоці або їжі.

## ІНСТРУКЦІЯ З ЕКСПЛУАТАЦІЇ

Встановіть апарат для підігріву пляшечок на рівній і стійкій поверхні. Слідкуйте за тим, щоб шнур живлення апарату для підігріву пляшечок знаходився у місці, недоступному для дітей. Увімкніть шнур живлення в електричну розетку.





1. Увімкніть шнур живлення в електричну розетку.
2. Наповніть дозувальну склянку (a) водою в залежності від розміру пляшечки, яку Ви бажаєте розігріти. Якщо рідина, яку Ви бажаєте розігріти, має температуру навколишнього повітря, використовуйте сторону дозувальної склянки з піктограмою . Якщо рідина, яку Ви бажаєте розігріти, була у холодильнику, використовуйте сторону дозувальної склянки з піктограмою . наприклад: якщо Ви бажаєте розігріти пляшечку з молоком ємністю 150 мл, яку Ви дістали з холодильника, оберіть наступне положення мірної склянки:
3. Поставте пляшечку у резервуар підігріву (b) апарату для підігріву пляшечок. Не потрібно використовувати кошик (c).
4. Якщо Ви використовуєте стандартну/маленьку пляшечку, встановіть регулювальне кільце (d) навколо пляшечки для того, щоб краще підігріти вміст.







- УВАГА : Кільце використовується виключно для стандартних пляшок і не використовується для пляшок з широким горлом. Використання або не використання кільця може сильно міняти температуру.
- 5. Для підігріву баночки поставте її у кошик, позначений (c), потім - у резервуар підігріву (b). Використовуйте регулювальне кільце, якщо розмір баночки дозволяє це зробити.
- 6. Натисніть кнопку «Старт» (e) для запуску циклу підігріву. Кнопка «Старт»(e) стане червоною, що вказує на те, що виконується цикл підігріву. УВАГА! Пара, що виникає протягом циклу підігріву, надзвичайно гаряча. Не торкайтеся апарату під час його роботи.
- 7. Коли цикл підігріву завершено, апарат для підігріву пляшечок вимикається автоматично. Кнопка «Старт» (e) згасає, і це є сигналом того, що пляшечка готова. Негайно дістаньте пляшечку чи баночку щипцями або ганчіркою, оскільки вона дуже гаряча.
- 8. Щоб уникнути ризику опіку, завжди перевіряйте температуру їжі перед тим, як дати її своїй дитині. Якщо мова йдеться про пляшечку, добре її струсність, щоб перемішати молоко. Для перевірки температури крапніть крапельку на середину свого зап'ястка. Якщо необхідно підігріти баночку, перемішайте вміст та спробуйте, щоб упевнитися, що їжа не занадто гаряча.

Кількість води в таблиці визначали на воді при кімнатній температурі (20° C). В залежності від матеріалу і від форми вашої пляшки температури води може мінятися. Якщо вам здається, що температура занизька або зависока, ви можете трохи збільшити або зменшити кількість води для дозатора в порівнянні з таблицею.

**ОБЕРЕЖНО:** використання обмежувального кільця збільшує продуктивність приладу для підігріву дитячих пляшечок. Якщо Ви використовуєте обмежувальне кільце, необхідно зменшити кількість води, що додається у дозатор. Час підігріву також зменшиться.

ПЛЯШЕЧКА	Для пляшечки, що має температуру навколишнього середовища (20 °C) 		Для пляшечки, яка зберігалася у холодильнику (4 °C) 	
	Шкала відповідності кількості води (мл), яку необхідно налити у дозувальний резервуар	Час нагріву 	Шкала відповідності кількості води (мл), яку необхідно налити у дозувальний резервуар	Час нагріву 
60 ml	60 ml (= 6 ml)	1'36	60 ml (= 9 ml)	2'38
90 ml	90 ml (= 8 ml)	2'02	90 ml (= 11 ml)	3'00
120 ml	120 ml (= 10 ml)	2'25	120 ml (= 12 ml)	3'30
150 ml	150 ml (= 11 ml)	2'55	150 ml (= 13 ml)	3'40
180 ml	180 ml (= 11,5 ml)	3'02	180 ml (= 13,5 ml)	4'22
210 ml	210 ml (= 12 ml)	3'13	210 ml (= 14 ml)	4'50
240 ml	240 ml (= 12,5 ml)	3'23	240 ml (= 14,5 ml)	5'07
270 ml	270 ml (= 13 ml)	3'34	270 ml (= 15 ml)	5'22
300 ml	300 ml (= 13,5 ml)	3'45	300 ml (= 16 ml)	5'36
330 ml	330 ml (= 14 ml)	3'50	330 ml (= 17 ml)	5'42

БАНОЧКА	Для баночки, що має температуру навколишнього середовища (20 °C) 		Для баночки, яка зберігалася у холодильнику (4 °C) 	
	Шкала відповідності кількості води (мл), яку необхідно налити у дозувальний резервуар	Час нагріву 	Шкала відповідності кількості води (мл), яку необхідно налити у дозувальний резервуар	Час нагріву 
120 g	90 ml (= 8 ml)	2'15	330 ml (= 17 ml)	4'20
200 g	120 ml (= 10 ml)	2'55	60 ml + 60 ml (= 9 ml + 9 ml = 18 ml)	5'10

НАПРИКЛАД: **60 мл + 60 мл** означає, що потрібно:

- 1/ Наповнити дозатор до відмітки **60 мл** та вилити у резервуар
- 2/ Повторно наповнити дозатор до відмітки **60 мл** та вилити у резервуар.

## ДОГЛЯД

### Чистка:

- Перед чисткою зачекайте, доки апарат для підігріву пляшечок охолоне
- Завжди вимикайте апарат із мережі живлення перед чисткою
- Ніколи не занурюйте апарат у воду та не заповнюйте його водою повністю
- Ніколи не використовуйте миючі засоби для чистки апарату
- Для чистки апарату всередині та зовні використовуйте трохи вологу серветку
- Регулювальне кільце, дозувальна склянка та кошики для баночок можна мити у посудомийній машині

### Видалення накипу:

Не використовуйте засобів для видалення накипу. З часом у залежності від жорсткості використовуваної води у резервуарі (b) може з'явитися шар накипу. Для правильної роботи стерилізатора резервуар слід регулярно чистити від накипу. Для цього необхідно змішати 100 мл гарячої води зі 100 мл спиртового оцту та вилити суміш у резервуар (b). Залиште на 30 хвилин, потім злийте вміст резервуару. Для подальшої чистки використовуйте вологу серветку.

## ВИРІШЕННЯ ПРОБЛЕМ

### Апарат для підігріву пляшечок не гріє:

- Перевірте, чи натиснута кнопка «Старт»
- Перевірте, чи правильно підключений апарат
- Перевірте, чи не накопичилось у резервуарі занадто багато накипу. При необхідності видаліть його

### Цикли підігріву занадто довгі або занадто короткі:

Ви використовуєте занадто багато або недостатньо води. Розрахуйте кількість води в залежності від бажаної температури:

- більше води = більш висока температура
- менше води = менш висока температура



